

SIEMENS



RDH100RF/SET

- DE Bedien- und Installationsanweisungen für Raumthermostaten
- EN Room Thermostats Operating and Installation Instructions
- FR Instructions d'installation et d'utilisation des thermostats d'ambiance
- IT Istruzioni per l'operazione e l'installazione del termostato al coperto
- NL Ruimtethermostaten Bediening- en installatie handleiding
- ES Instrucciones de funcionamiento e instalación de los termostatos de ambiente
- PT Instruções de Operação e Instalação de Termostatos Ambiente
- HU Szobatermosztátok üzemeltetési és szerelési leírásai
- PL Instrukcja obsługi termostatu pomieszczeniowego
- CS Návod k obsluze a instalaci prostorového termostatu
- SV Betjänings- och installationsinstruktioner för rumstemperaturregulator
- FI Huonetermostaattien käyttö ja asennusohjeet
- ZH 房间温控器操作和安装说明
- TR Oda Termostatları İşletme ve Kurulum Talimatları
- EL Οδηγίες Χειρισμού και Εγκατάστασης Θερμοστατών Χώρου
- RO Termostat de cameră - Instrucțiuni de instalare și de utilizare
- DA Betjening af den indendørs temperaturkontrolenhed og installationsanvisninger.

Blank page

Das RDH100RF/SET besteht aus einem drahtlosen Raumtemperaturregler RDH100RF und einem Empfänger RCR100/433. Der RDH100RF ist ein Raumtemperaturregler mit dem für einen Raum die ideale Temperatur (Sollwert) zu den gewünschten Zeiten eingestellt werden kann. Zur einfachen Temperaturregelung dient ein ergonomischer Einstellknopf.

Anzeige

	Aktuelle Raumtemperatur in °C
	Das Gerät regelt auf die gewählte Komforttemperatur
	Anzeige Wärmebedarf
	Batterien ersetzen
RF TEST	Erscheint während der Testphase auf der Anzeige



Einstellknopf

Zum Wählen des Raumtemperatur-Sollwerts

Batteriefach

Zwei Alkalibatterien Typ AA, 1.5 V

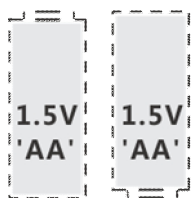
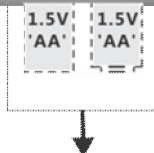

Inbetriebnahme

- Die schwarzen Isolierstreifen an beiden mitgelieferten Batterien müssen entfernt werden. Die Position der Batterien ist zu überprüfen (Polarität)
- Sind keine Batterien vorhanden, sind zwei Alkalibatterien Typ AA ins Batteriefach einzusetzen



Einstellen der gewünschten Raumtemperatur

- Drehen des Einstellknopfes im Gegenuhrzeigersinn, um die Temperatur zu reduzieren, im Uhrzeigersinn, um sie zu erhöhen (in Schritten von 0.5 °C)
- Die gewünschte Temperatur erscheint auf der Anzeige neben dem Symbol der Komforttemperatur 

Ersetzen der Batterien

- Es werden zwei Alkalibatterien vom Typ AA, 1.5 V benötigt
- Batteriehalterung heraus nehmen und die alten Batterien entfernen. Neue Batterien einlegen und Batteriehalterung wieder in die richtige Position schieben
Die alten, eingestellten Werte müssen überprüft werden!
- Entsorgen der alten Batterien gemäss Umweltvorschriften

Energiespartipps ohne Komforteinbussen

- Raumtemperatur nicht über 21 °C
- Stosslüftung: Durchlüften des Raumes für kurze Zeit, mit offenen Fenstern und Türen

RED Regelung

RDH100RF/SET:

- Betriebsfrequenz: 433.94 MHz
- Max. Funkfrequenz: 3.25 dBm

Siemens Schweiz AG bestätigt, dass der Gerätetyp RDH100RF/SET: kompatibel ist mit der Verordnung 2014/53/EU. Der vollständige Text der EU-Konformitätserklärung steht unter www.siemens.com/download?A6V10223354.



Gemäss Europäischer Richtlinie gilt das Gerät bei der Entsorgung als Elektro- und Elektronik-Altgerät und darf nicht als Haushaltsmüll entsorgt werden.

- Entsorgen Sie das Gerät über die dazu vorgesehenen Kanäle.
- Beachten Sie die örtliche und aktuell gültige Gesetzgebung.
- Entsorgen Sie verbrauchte Batterien in den dafür vorgesehenen Sammelstellen.

- DE
- EN
- FR
- IT
- NL
- ES
- PT
- CS
- HU
- PL
- SV
- FI
- ZH
- TR
- EL
- RO
- DA

DE

EN

FR

IT

NL

ES

PT

CS

HU

PL

SV

FI

ZH

TR

EL

RO

DA

Frontansicht Empfänger

LED Signalanzeige

Bei guter Signalqualität blinkt die LED grün.
Ist kein Signal vorhanden blinkt die LED rot.

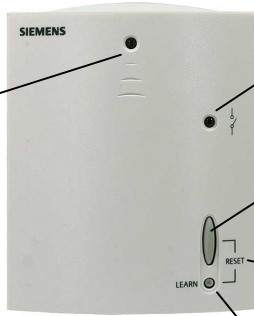

LED Relaisanzeige

Die orange LED zeigt den Relaisstatus Ein.

OVERVERRIDE Taste

Diese Taste betätigen um den Wert des Senders zu überschreiben.

RESET: Um alle Senderadressen zu löschen, müssen die Tasten LEARN & OVERRIDE 4 Sekunden betätigt werden.

LEARN Taste

Diese Taste betätigen um eine Senderadresse zu lernen.

TEST Taste

Diese Taste betätigen um das Funksignal zu testen.

Rückansicht Raumgerät (Sender)

LEARN Taste

Diese Taste betätigen, um ein Lerntelegramm zu senden.

> 5 s drücken, um den Parametermodus zu öffnen



Vorgehen bei der Inbetriebnahme des Siemens RDH100RF/SET

Der Sender RDH100RF und der Empfänger RCR100/433 sind werkseitig bereits für die Kommunikation voreingestellt. Bei fehlerhafter Kommunikation müssen die Schritte 1 bis 7 durchgeführt werden.

1. Reset des Empfängers durch gleichzeitiges Betätigen der LEARN und OVERRIDE Tasten für 4 s
2. Drücken der LEARN Taste am Empfänger. Der Empfänger geht in den Lernmodus
3. Drücken der LEARN Taste auf der Rückseite des Raumreglers
4. Blinkt oder steht die Signalanzeige LED am Empfänger grün ist das Funksignal in Ordnung. Blinkt oder steht die Signalanzeige LED rot wurde kein Funksignal empfangen
5. Drücken der TEST Taste auf der Rückseite des Raumreglers um die Signalübertragung zu testen. Der Test schaltet das Relais unabhängig von der Temperatur ein und aus. In der Anzeige des Raumreglers erscheint das RF TEST Symbol
6. Die orange LED zeigt an, dass das Relais eingeschaltet ist

HINWEIS:

Bei einem fehlerhaften Raumgerät oder Sendeprotokoll kann beim Empfänger mit der OVERRIDE Taste der EIN/AUS Befehl kurzzeitig manuell geschaltet werden. Für detaillierte OVERRIDE Funktionsbeschreibung siehe im Datenblatt N3070 oder N3072.

HINWEIS:

Um die Verbindung zwischen Raumregler und Empfänger wieder herzustellen, muss der Ablauf für die Inbetriebnahme des Sets erneut durchgeführt werden.

Parametereinstellung

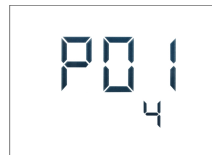

Parameter-Einstellungsmodus öffnen

1. LEARN auf der Rückseite des Geräts 5 Sek. drücken, bis "P01" angezeigt wird.
2. LEARN erneut drücken und der Parameterwert auf der 2. Zeile blinkt und ist bereit für eine Anpassung.
3. Parameter mit Einstellknopf anpassen.
4. LEARN einmal drücken, um die Einstellung zu bestätigen.
5. Einstellknopf im Uhrzeigersinn zum nächsten Parametersatz drehen und Schritte 2-4 wiederholen.
6. Parametereinstellung schliessen durch Drehen des Einstellknopfs im Uhrzeigersinn bis "Ende" und LEARN einmal drücken.

Parameter:





- **P01** Regelverhalten: 2-Punkt 1K / 2-Punkt 0.5 K / PID schnell / PID träg (Werkseinstellung)
- **P02** Max. Temperaturbereich
- **P03** Min. Temperaturbereich

Operating instructions

RDH100RF/SET

RDH100RF/SET consists of a RDH100RF wireless temperature controller and a RCR100/433 receiver. The RDH100RF allows you to set the desired room temperature (setpoint) for the desired time. The unit features an ergonomic setting knob for easy temperature control.

Display

	Actual room temperature in °C
	The unit controls to the selected comfort temperature
	Indicates when there is demand for heat
	Replace batteries
RF TEST	Appears on the screen when the transmitter is being tested.

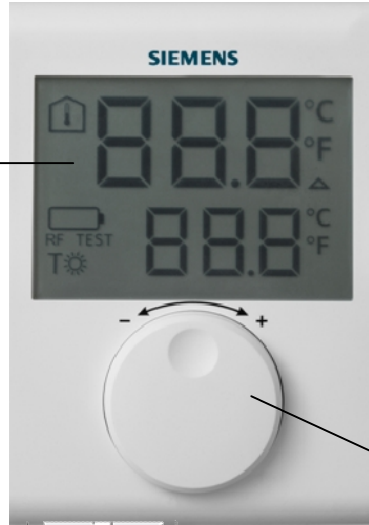

Setting knob

Warmer/colder knob for selecting the temperature setpoint

Battery compartment

Two alkaline batteries type AA, 1.5 V

Commissioning before start-up

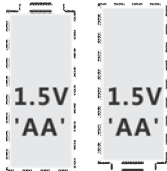

Commissioning

- Remove the black transit tabs from the alkaline batteries.
- Check to see if the battery compartment is in the correct position.
- If no batteries are inserted, fit 2 alkaline batteries type AA in the battery compartment.

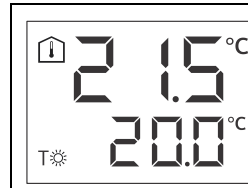

Selecting the required temperature

- Turn the setting knob counter clockwise to decrease the setpoint, or clockwise to increase the setpoint in increments of 0.5 °C
- The required temperature is displayed next to the comfort temperature symbol T with sun icon

Changing the batteries

1. Get two new batteries of type AA alkaline, 1.5 volts.
2. Within one minute: pull out the battery compartment and remove the batteries, then insert new batteries and replace the battery compartment.
The original set values must be checked after changing batteries!
3. Make certain the old batteries are disposed of properly, in compliance with environmental requirements.

Energy saving tips without sacrificing comfort

- Never allow room temperatures to exceed 21°C.
- Air out rooms: Air out rooms for short periods with open windows and doors.

RED regulation

RDH100RF/SET

- Operating frequency: 433.94 MHz
- Maximum Radio-Frequency power: 3.25 dBm

Siemens Switzerland Ltd. declares that the radio equipment type RDH100RF/SET is in compliance with Directive 2014/53/EU. The full text of the EU declaration of conformity is available at www.siemens.com/download?A6V10223354.



The device is considered electrical and electronic equipment for disposal in terms of the applicable European Directive and may not be disposed of as domestic garbage.

- Dispose of the device through channels provided for this purpose.
- Comply with all local and currently applicable laws and regulations.
- Dispose of empty batteries in designated collection points.

- DE
- EN
- FR
- IT
- NL
- ES
- PT
- CS
- HU
- PL
- SV
- FI
- ZH
- TR
- EL
- RO
- DA

Front View Receiver

LED Signal Indicator

The signal is good when the LED flashes green.
A flashing red LED indicates that there is no signal.

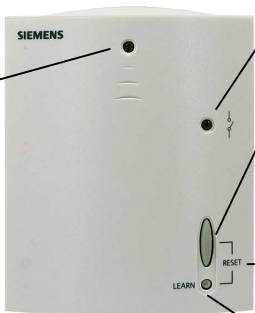

LED Relay Indicator

Orange LED indicates relay is on.

OVERRIDE Button

Press this button to overwrite transmitter values.

RESET: Press the LEARN & OVERRIDE button for 4 seconds to delete all transmitter addresses.

LEARN Button

Press the button to learn a transmitter address.

Rear View Room Unit (Transmitter)

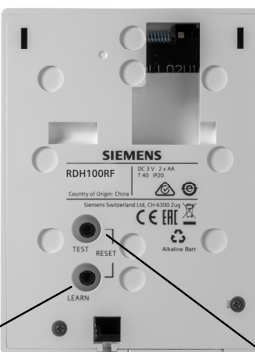

Learn Button

Press and then release to learn telegram

Press > 5 s to enter parameter mode

TEST Button

Used for testing transmission.

Configuration instructions for the Siemens RDH100RF/SET

The transmitter RDH100RF and the receiver RCR100/433 are set to communicate (bonded) with each other at the factory. If they fail it is necessary to re-bond the units due to the loss of communication, please follow the below instructions.

1. Reset receiver by simultaneously pressing the LEARN & OVERRIDE button for 4 seconds.
2. Press and release the LEARN button. This sets the receiver to the learn mode.
3. Press and release the LEARN button on the back of the transmitter.
4. A green flashing or solid LED indicates a good signal, a red flashing or solid LED indicates no signal.
5. To test transmission, press the TEST button on the transmitter, switches the relay on in the receiver regardless of temperature. The RF TEST symbol appears on the thermostat display.
6. An orange LED indicates that the relay is on.

NOTE:

You can press the OVERRIDE button on the receiver to manually switch ON/OFF for a faulty room unit or transmission protocol.

NOTE:

You must re-execute the workflow for commissioning the set to reestablish a connection between the room controller and receiver.

Parameter setting

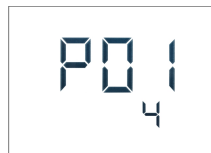

Parameter setting mode





1. Press LEARN on the rear for 5 seconds until "P01" appears.
2. Press LEARN again and the parameter value on second line flashes and is ready for adjustment.
3. Adjust the parameter using setting knob.
4. Press LEARN once to confirm the setting.
5. Rotate the setting knob clockwise to next parameter and repeat steps 2 to 4.
6. Exit parameter setting mode by rotating the setting knob clockwise to "End" and pressing LEARN button once.

Parameters:

- **P01** Control behaviour: 2-position 1K / 2-position 0.5 K / PID fast / PID slow (factory-setting)
- **P02** Maximum temperature range
- **P03** Minimum temperature range

Le RDH100RF/SET se compose d'un régulateur de température ambiante sans fil RDH100RF et d'un récepteur RCR100/433. Le RDH100RF est un régulateur de température ambiante qui vous permet de régler une température ambiante idéale (consigne) dans votre appartement au moment voulu. Le réglage s'effectue facilement à l'aide d'un bouton ergonomique.

Affichage

	Température ambiante actuelle en °C
	l'appareil règle à la température de confort choisie
	Affichage de la demande calorifique
	Remplacer les piles
RF TEST	S'affiche pendant le test de l'émetteur.



Bouton de réglage

Pour la sélection de la consigne d'ambiance

Logement des piles

2 Piles alcalines AA, 1.5 V

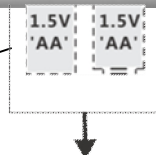

Mise en service

- Otez les bandes isolantes noires des deux piles fournies. Vérifiez que le support de pile est correctement positionné
- En l'absence de piles, insérez 2 piles alcalines AA dans le logement



Réglage de la température ambiante souhaitée

- Tournez le bouton vers la gauche pour abaisser la température, vers la droite pour l'augmenter. Le réglage s'effectue par pas de 0.5 °C
- La température souhaitée s'affiche à côté du symbole de température de confort T☀

Remplacement des piles

- Préparez deux nouvelles piles alcalines de type AA, 1.5 V.
- Dans la minute qui suit : extrayez le support de piles, remplacez les anciennes piles par les nouvelles et replacez le support dans sa position initiale.
Les anciennes valeurs doivent être vérifiées!
- Recyclez les piles usagées conformément aux prescriptions environnementales.

Conseils pour économiser l'énergie sans compromettre le confort

- Pas de température ambiante au-dessus de 21 °C
- Aérer les locaux : aérer brièvement en ouvrant les fenêtres et les portes.

Directive RED

RDH100RF/SET:

- Fréquence de fonctionnement : 433.94 MHz
- Puissance radioélectrique maximum : 3.25 dBm

Siemens Switzerland Ltd. déclare que l'équipement radio de type RDH100RF/SET est conforme à la Directive 2014/53/EU. Le texte intégral de la déclaration de conformité UE est disponible sous www.siemens.com/download?A6V10223354.

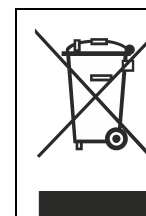

Conformément à la directive européenne, l'appareil est considéré comme un déchet d'équipement électrique et électronique destiné à être éliminé, et il ne doit pas être jeté comme un déchet ménager.

- Jetez l'appareil par les voies prévues à cet effet.
- Veuillez respecter la législation locale actuellement en vigueur.
- Jetez les batteries usagées dans les centres de collecte prévus à cet effet.

- DE
- EN
- FR
- IT
- NL
- ES
- PT
- CS
- HU
- PL
- SV
- FI
- ZH
- TR
- EL
- RO
- DA

Récepteur vue avant

Indicateur LED

Le signal est bon quand la LED clignote en vert.
Une LED rouge clignotante indique qu'il n'y a aucun signal.

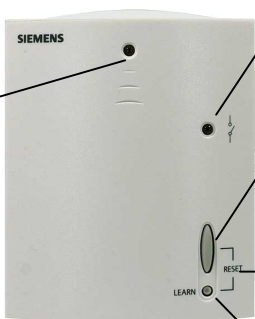

LED du relais

La LED orange indique que le relais est activé.

Bouton OVERRIDE

Appuyer sur ce bouton pour écraser les valeurs de l'émetteur.

RESET: Appuyer sur les boutons LEARN et OVERRIDE pendant 4 secondes pour effacer toutes les adresses de l'émetteur.

Bouton LEARN

Appuyer sur le bouton pour acquérir une adresse d'émetteur.

Émetteur vue arrière

Bouton Learn

Appuyer et relâcher pour acquérir télégramme

Appuyer > 5 s pour passer en mode paramétrage

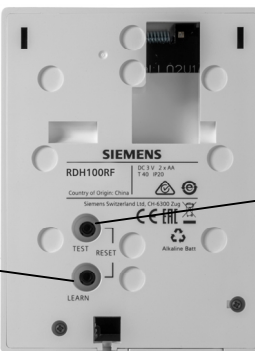

Bouton TEST

Utilisé pour tester la transmission.

Mise en service du récepteur Siemens RDH100RF/SET

L'émetteur RDH100RF et le récepteur RCR100/433 sont réglés pour communiquer (associés) en usine. S'ils perdent la communication, il faut les réassocier à l'aide des instructions suivantes.

1. Réarmer le récepteur en appuyant simultanément sur les boutons LEARN et OVERRIDE pendant 4 secondes.
2. Appuyer sur le bouton LEARN et le relâcher. Ceci place le récepteur en mode LEARN (association).
3. Appuyer sur le bouton LEARN au dos de l'émetteur et le relâcher.
4. Une LED verte clignotante indique un bon signal, une LED rouge clignotante indique qu'il n'y a aucun signal.
5. Pour tester la transmission, appuyer sur le bouton TEST sur l'émetteur, active le relais dans le récepteur indépendamment de la température. Le symbole RF TEST apparaît sur l'afficheur du régulateur.
6. La LED orange indique que le relais est activé.

REMARQUE :

Vous pouvez appuyer sur le bouton OVERRIDE sur le récepteur pour commuter manuellement ON/OFF en cas d'émetteur ou de protocole de transmission défectueux.

REMARQUE :

Vous devez refaire la procédure de mise en service de l'ensemble pour rétablir la communication entre l'émetteur et le récepteur.

Paramétrage

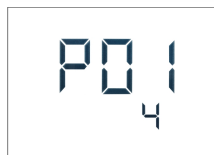

Mode paramétrage

1. Appuyez sur LEARN à l'arrière pendant 5 secondes jusqu'à ce "P01" apparaisse.
2. Appuyez de nouveau sur LEARN : la valeur du paramètre clignote sur la deuxième ligne, prête à être réglée.
3. Réglez le paramètre avec le bouton.
4. Appuyez une fois sur LEARN pour confirmer le réglage.
5. Tournez le bouton dans le sens horaire pour atteindre le paramètre suivant, et répéter les étapes 2 à 4.
6. Pour quitter le mode paramétrage, tournez le bouton jusqu'à la fin et appuyez une fois sur LEARN.

Paramètres :

- **P01** type de regulation : TOR 1K / TOR 0.5 K / PID rapide / PID lent (réglage usine)
- **P02** plage de temperature maximum
- **P03** plage de temperature minimum

Istruzioni di impiego

RDH100RF/SET

RDH100RF/SET è composto dal termostato ambiente (trasmettitore senza fili) RDH100RF e dal ricevitore RCR100/433. Che vi permette di impostare la temperatura ideale nel vostro ambiente. Il controllo e l'impostazione per il funzionamento avvengono tramite una comoda e semplice manopola posta sul frontale.

Simboli del display

	Temperatura attuale in gradi °C
	Funzionamento alla temperatura impostata.
	Indica il funzionamento per riscaldamento.
	Batterie scariche, sostituirle
RF TEST	Appare durante la fase di test.

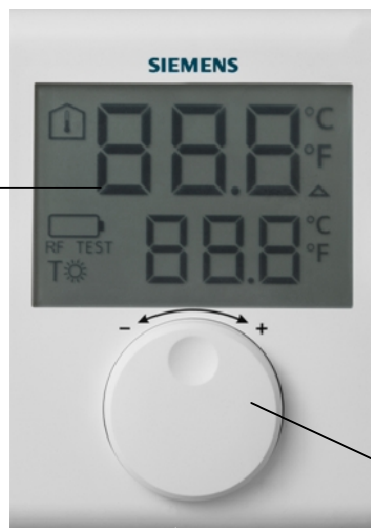

Manopola

Manopola per l'impostazione della temperatura ambiente

Vano porta batterie

Contiene 2 batterie alcaline, tipo AA, 1.5 V

Commissioning before start-up

	<h4>Vano porta batterie</h4> <ul style="list-style-type: none"> Rimuovere il nastro nero fornito a protezione della carica delle 2 batterie per permettere al termostato di iniziare a funzionare normalmente.
--	---

	<h4>Impostare la temperatura desiderata</h4> <ul style="list-style-type: none"> Ruotare la manopola in senso orario per aumentare oppure in senso antiorario per diminuire l'impostazione di temperatura desiderata. La temperatura richiesta varia di 0.5 °C alla volta ed è visualizzata sul display a fianco del simbolo
--	--

Sostituzione delle batterie

Operazioni da eseguirsi **entro 1 minuto**:

- Rimuovere il vano porta batterie.
- Sostituire le batterie scariche con 2 nuove batterie alcaline tipo AA, 1.5 V
- Riposizionare il vano porta batterie assicurandosi di rispettare il corretto posizionamento delle stesse.

Controllare i valori dei parametri precedentemente impostati!

Smaltire le vecchie batterie nel rispetto dell'ambiente ed utilizzando gli appositi contenitori di batterie usate.

Consigli per il risparmio ed il corretto funzionamento:

- Non eccedere i 21 °C in ambiente
- Effettuare i ricambi d'aria per brevi periodi, con porte e finestre completamente aperte.

Regolamento RED

RDH100RF/SET:

- Frequenza operativa: 433.94 MHz
- Massima potenza radiofrequenza: 3.25 dBm

Siemens Switzerland Ltd. dichiara che l'apparecchiatura radio RDH100RF/SET è conforme alla direttiva 2014/53/UE. Il testo completo della dichiarazione di conformità UE è disponibile all'indirizzo www.siemens.com/download?A6V10223354.

	<p>In conformità con la direttiva europea, ai fini dello smaltimento, l'apparecchio è considerato come rifiuto di apparecchiatura elettrica ed elettronica e non deve essere smaltito insieme ai rifiuti domestici.</p> <ul style="list-style-type: none"> Smaltire l'apparecchio tramite gli appositi canali. Rispettare le normative locali attualmente in vigore. Smaltire le batterie usate nei punti di raccolta predisposti.
--	---

- DE
- EN
- FR
- IT**
- NL
- ES
- PT
- CS
- HU
- PL
- SV
- FI
- ZH
- TR
- EL
- RO
- DA

Vista frontale ricevitore

LED Indicatore segnale

LED lampeggiante verde: segnale ricevuto.
LED lampeggiante rosso: nessun segnale

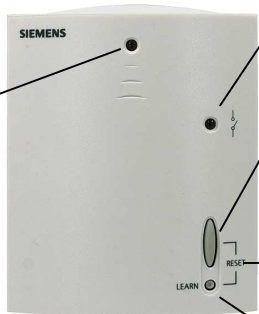

LED Indicatore comando

LED arancione: comando attivo.

Pulsante OVERRIDE

Premere per abilitare / disabilitare la trasmissione.

RESET: Premere LEARN + OVERRIDE per 4 secondi per cancellare gli indirizzi di trasmissione.

Pulsante LEARN

Premere per portarsi in modalità apprendimento.

Vista posteriore (Trasmettitore)

Pulsante LEARN

Premere e rilasciare per portarsi in modalità apprendimento

Premere per più di 5 secondi per entrare nella modalità parametri

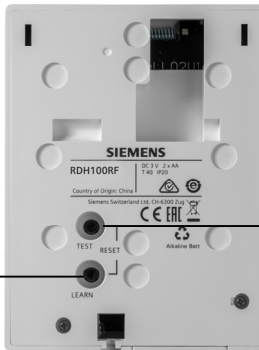

Pulsante TEST

Verifica la trasmissione del segnale.

Istruzioni per la configurazione del ricevitore RDH100RF/SET

Il trasmettitore RDH100RF ed il ricevitore RCR100/433 sono impostati per comunicare l'uno con l'altro. In caso di guasto è necessario ripetere la procedura per l'associazione dei due dispositivi come segue:

1. Premere LEARN + OVERRIDE per 4 secondi.
2. Premere e rilasciare il pulsante Learn. Il ricevitore si porta in modalità apprendimento.
3. Premere e rilasciare LEARN sul retro del trasmettitore.
4. Se il LED è verde lampeggiante, il segnale è buono, se è rosso lampeggiante non è rilevato alcun segnale.
5. Per verificare la trasmissione, premere il pulsante TEST del trasmettitore; se la trasmissione avviene in modo corretto, il comando del ricevitore viene attivato. Il simbolo RF TEST appare sul display del termostato.
6. Il LED arancione del ricevitore acceso indica che il comando è attivato.

NOTA:

Premere OVERRIDE ad esempio in caso di guasto del unità trasmettitore o interferenze nella trasmissione.

NOTA:

PREMENDO IL PULSANTE RESET si cancellano tutti i codici di trasmissione nel ricevitore. E' necessario ripetere la procedura di configurazione.

Impostazione parametri

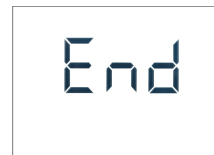
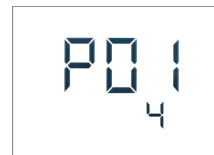
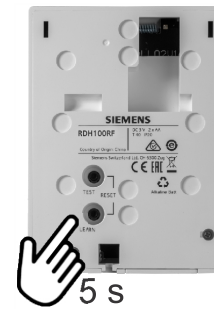

Modalità impostazione parametri





1. Premere LEARN sul retro pre 5 secondi fino a che appare "P01"
2. Premere ancora LEARN; il valore del parametro sulla seconda linea inizia a lampeggiare ed è ora possibile la modifica.
3. Impostare il parametro usando la manopola di impostazione.
4. Premere LEARN una volta per confermare la modifica.
5. Ruotare la manopola di impostazione in senso orario per visualizzare il parametro successivo e ripetere i punti da 2 4.
6. Uscire dalla modalità di impostazione dei parametri ruotando la manopola di impostazione in senso orario fino a visualizzare "End" e premere ancora una volta LEARN.

Parametri:

- **P01** Modalità di controllo: 2-posizioni 1K / 2-posizioni 0.5 K / PID veloce / PID lento (impostazione di fabbrica)
- **P02** Campo massima temperatura
- **P03** Campo minima temperatura

RDH100RF/SET is een temperatuurregelaar die bestaat uit een draadloze RDH100RF thermostaat en een RCR100/433 ontvanger waarmee u op eenvoudige wijze de ideale temperatuur kunt regelen. Door de ergonomische instelknop is de bediening uiterst eenvoudig.

Display

	Huidige ruimtetemperatuur in °C
	Continu comforttemperatuur
	Verwarming aan (contact gesloten)
	Batterijen vervangen
RF TEST	Verschijnt in het scherm tijdens het testen van de draadloze verbinding.



Draaiknop

Warmer/kouder voor instelling van de gewenste temperatuur

Batterijenvak

2 alkaline batterijen type AA, 1.5 V

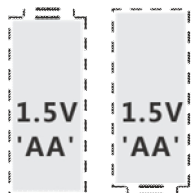

Bediening

- Verwijder de zwarte isolatiestreek van de twee meegeleverde batterijen. Controleer of de batterijenhouder correct is geplaatst.



Instelling van de gewenste temperatuur

- Draai de draaiknop naar links om de temperatuur te verlagen, naar rechts om de temperatuur te verhogen.
- De gewenste temperatuur wordt weergegeven naast het symbool .

Vervangen van de batterijen

1. Haal 2 nieuwe alkaline batterijen type AA, 1.5 V.
2. Verwijder binnen één minuut de batterijhouder, daarna de batterijen, vervang de batterijen en plaats de batterijhouder terug.
Controleer de instellingen!
3. Deponeer de lege batterijen in een daarvoor bestemde container.

Energiebesparingtips

- Regel de temperatuur in de ruimten niet hoger dan 21°C.
- Ventileren: Ventileer ruimten gedurende korte perioden met geopende ramen en deuren.

RED regelgeving

RDH100RF/SET:

- Bedrijfsfrequentie: 433.94 MHz
- Maximum radio-frequentie vermogen: 3.25 dBm

Siemens Switzerland Ltd. verklaart dat de radio apparatuur type RDH100RF/SET in overeenstemming is met Directive 2014/53/EU. De volledige tekst van de EU conformiteitsverklaring is beschikbaar op www.siemens.com/download?A6V10223354.

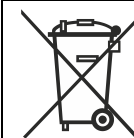

Overeenkomstig de Europese richtlijn inzake afvalverwerking geldt het toestel als afgedankte elektronische apparatuur en mag het niet via het huishoudelijke afval worden afgevoerd.

- Verwijder het toestel via de daartoe bestemde kanalen.
- Let op de lokale en momenteel geldende voorschriften.
- Breng afgedankte accu's naar de daartoe bestemde verzamelpunten.

- DE
- EN
- FR
- IT
- NL
- ES
- PT
- CS
- HU
- PL
- SV
- FI
- ZH
- TR
- EL
- RO
- DA

Voorzijde ontvanger

LED Signaal indicator

Het signaal is goed als de LED groen knippert. Een rood knipperende LED geeft aan dat er geen signaal is.

* **Noot:** Wanneer op OVERRIDE wordt gedrukt, wordt het signaal van de kamerthermostaat 15 min genegeerd. Na 15 min. wordt het eerstvolgende signaal van de kamerthermostaat weer gevolgd.

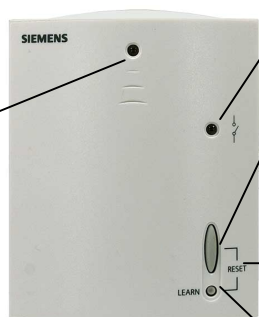

LED Contact indicator

Oranje LED: contact is ingeschakeld.

OVERRIDE Toets*

Druk op deze toets om het contact met de hand te bedienen.

RESET: Druk tegelijk 4 sec. op de LEARN & OVERRIDE toetsen om de verbinding met de ruimtethermostaat te wissen.

LEARN Toets

Druk op deze toets om nieuwe verbinding met de ruimtethermostaat in te leren.

Achterzijde ruimtethermostaat

Learn Toets

Druk op toets en laat weer los om telegram te leren

Druk > 5 sec om bij instellingen te komen



TEST Toets

Voor het testen van de verbinding.

Configuratie van de Siemens RDH100RF/SET

De ruimtethermostaat RDH100RF en de ontvanger RCR100/433 zijn vanaf de fabriek ingesteld (verbonden) om met elkaar te communiceren. Bij communicatie uitval is het nodig om de apparaten opnieuw met elkaar te verbinden. Volg daarbij onderstaande instructies.

1. Reset de ontvanger door 4 seconden tegelijk indrukken van de toetsen LEARN & OVERRIDE.
2. Druk kort op de LEARN toets van de ontvanger, deze komt dan in de inleer-stand.
3. Druk vervolgens kort op de LEARN toets op de achterzijde van de ruimtethermostaat (verstuurt inleer telegram naar de ontvanger).
4. Groen knipperende LED betekent een goed signaal, rood knipperende LED betekent geen signaal.
5. Druk op de TEST toets achter op de ruimtethermostaat om de verbinding te testen, het contact in de ontvanger schakelt dan in, onafhankelijk van de ruimtetemperatuur. Het RF TEST symbool verschijnt in het display van de ruimtethermostaat. De oranje LED geeft aan dat het contact is ingeschakeld.

Handbediening:

U kunt de OVERRIDE toets op de ontvanger gebruiken om handmatig in- en uit te schakelen bij een defecte ruimtethermostaat of bij niet werkende verbinding.

Opmerking:

U dient de hiernaast beschreven procedure uit te voeren om de verbinding tussen de ruimtethermostaat en de ontvanger opnieuw tot stand te brengen.

Parameters instellen

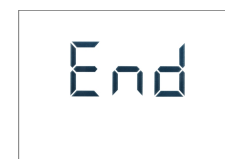
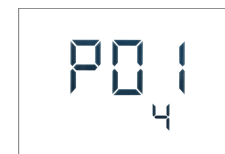

Parameters instellen

1. Druk 5 seconden op de LEARN toets aan de achterzijde totdat "P01" verschijnt.
2. Druk de LEARN toets opnieuw in, de parameter waarde op de tweede regel knippert nu en kan worden aangepast.
3. Pas de instelling van de parameter aan met de draaiknop.
4. Druk eenmaal op LEARN om de instelling te bevestigen.
5. Draai de draaiknop rechtsom naar de volgende parameter en herhaal stap 2 tot en met 4.
6. Verlaat de instellingen door de draaiknop rechtsom te draaien tot "End" verschijnt en druk eenmaal op LEARN.

Parameters:

- **P01** Regelgedrag: 2-punts 1K / 2-punts 0.5 K / PID snel / PID langzaam (fabrieksinstelling)
- **P02** Maximum temperatuurrange
- **P03** Minimum temperatuurrange

El RDH100RF/SET consta de un controlador de temperatura inalámbrico RDH100RF y un receptor RCR100/433. El RDH100RF le permite establecer la temperatura ambiente deseada (consigna) en cualquier momento. La unidad presenta un selector de ajuste ergonómico para un fácil control de la temperatura.

Pantalla

	Temperatura actual en °C
	La unidad funciona a la temperatura de confort programada
	Indica que hay demanda de calor
	Sustituir la pilas
RF TEST	Aparecen en la pantalla cuando se prueba el transmisor



Selector de ajuste

Botón más/menos para seleccionar la consigna de temperatura

Compartimiento de las pilas

2 pilas alcalinas tipo AA, 1,5 V

Selección de temperatura deseada

- Gire el selector de ajuste en sentido contrario al de las agujas del reloj para disminuir la consigna, o en sentido horario para aumentarla en incrementos de 0,5 °C
- La temperatura deseada se muestra junto al símbolo de temperatura de confort T[☀]

Sustitución de las pilas

1. Consiga 2 pilas alcalinas nuevas tipo AA, 1,5 V.
2. En el lapso de 1 minuto: Retire el soporte de las pilas, luego las pilas, inserte las pilas nuevas y coloque de nuevo el soporte de pilas.

Revisar los ajustes antiguos

3. Garantice que las pilas usadas se eliminan adecuadamente, cumpliendo con los requisitos medioambientales.

Consejos para ahorrar energía sin sacrificar confort

- Nunca permita temperaturas ambiente superiores a 21 °C.
- Ventile las habitaciones poco tiempo, pero con las ventanas y puertas completamente abiertas.

Regulación RED

RDH100RF/SET:

- Frecuencia de operación: 433.94 MHz
- Potencia máxima de radiofrecuencia: 3.25 dBm

Siemens Switzerland Ltd. declara que el equipo de radio tipo RDH100RF/SET cumple con la Directiva 2014/53/EU. El texto completo de la declaración de conformidad de la EU está disponible en www.siemens.com/download?A6V10223354.

Puesta en servicio anterior al arranque

Puesta en servicio

- Retire la lengüeta negra de protección de las 2 pilas alcalinas. Compruebe si el soporte de las pilas está bien colocado
- Si no hay pilas en el compartimiento, inserte 2 pilas alcalinas tipo AA

- DE
- EN
- FR
- IT
- NL
- ES**
- PT
- CS
- HU
- PL
- SV
- FI
- ZH
- TR
- EL
- RO
- DA

- DE
- EN
- FR
- IT
- NL
- ES
- PT
- CS
- HU
- PL
- SV
- FI
- ZH
- TR
- EL
- RO
- DA

Vista frontal del receptor

LED Indicador de Señal
La señal es buena cuando el LED parpadea en verde. Un parpadeo en rojo del LED indica que no hay señal.

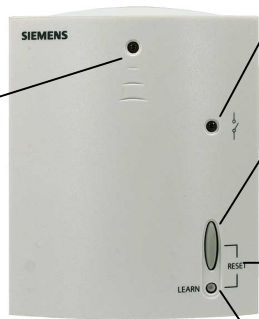

LED Indicador de Relé
El LED naranja indica que el relé está energizado. Demanda de calefacción.

Botón OVERRIDE
Presionar este botón para sobrescribir los valores del transmisor.

RESET: Presionar los botones LEARN y OVERRIDE durante 4 segundos para borrar todas las direcciones del transmisor.

Vista trasera de la unidad de ambiente (Transmisor)

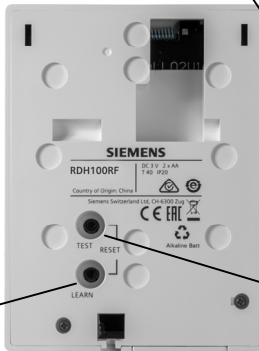

Botón LEARN
Presionar el botón para captar una dirección de transmisor.

Botón TEST
Utilizar para comprobar la transmisión.

Botón Learn
Presione y luego suelte para aprender el telegrama
Selecciones ">5" para acceder al modo Parámetro

Instrucciones de configuración para el receptor Siemens RDH100RF/SET
El transmisor RDH100RF y el receptor RCR100/433 están enlazados en comunicación uno con el otro en fábrica. Si la comunicación entre ellos fallase y fuese necesario enlazarlos, siga las instrucciones siguientes.

1. Resetea el receptor presionando simultáneamente los botones LEARN y OVERRIDE durante 4 segundos.
2. Presionar y liberar el botón de LEARN. Este pone en modo escucha/aprendizaje al receptor.
3. Presionar y liberar el botón de LEARN en la parte trasera del transmisor.
4. Una señal buena se indica mediante un LED verde parpadeante. Si no hay señal, el LED parpadea en rojo.
5. Para probar la transmisión presione el botón TEST del transmisor. Esto energizará el relé del receptor, independientemente de la temperatura. En la pantalla del termostato aparecerá el símbolo RF TEST.
6. Un LED naranja indica que el relé está energizado.

NOTA:
Se puede pulsar el botón OVERRIDE en el receptor para activar manualmente el relé en el caso de que produzca un fallo en el protocolo de transmisión.

NOTA:
Deberá repetirse el procedimiento de configuración para recuperar la comunicación entre los equipos.

Conforme a la Directiva europea, para su eliminación, el dispositivo es considerado residuo de dispositivo eléctrico y electrónico, por lo que no se puede desechar como residuo doméstico.

- Deseche el dispositivo a través de los canales previstos para tal fin.
- Tenga en cuenta la legislación local y vigente actualmente.
- Deseche las baterías antiguas en los puntos de recogida previstos para tal fin.

Ajuste de parámetros

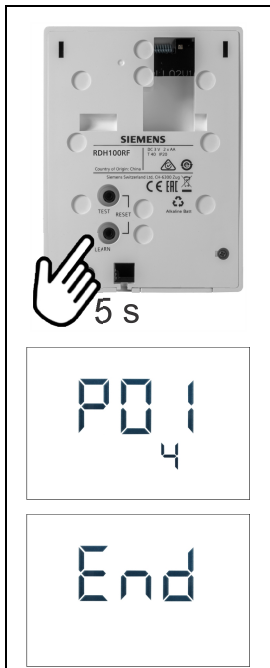

Modo de configuración de parámetros

1. Presione el botón LEARN en la parte posterior durante 5 segundos hasta que aparezca "P01".
2. Presione LEARN nuevamente y el valor del parámetro en la segunda línea parpadea y está listo para el ajuste.
3. Ajuste el parámetro usando el selector de ajuste.
4. Presione LEARN una vez para confirmar la configuración.
5. Gire el selector de ajuste en el sentido de las agujas del reloj hasta el siguiente parámetro y repita los pasos 2 a 4.
6. Salga del modo de configuración de parámetros girando el selector de ajuste en el sentido de las agujas del reloj hasta la posición "Final" y presionando el botón LEARN una vez.

Parámetros:

- P01** Control de comportamiento: 2-posiciones 1K / 2-posiciones 0,5K / PID rápido / PID lento (configuración de fábrica)
- P02** Rango máximo de temperatura
- P03** Rango mínimo de temperatura

O RDH100RF/SET consiste num controlador de temperatura sem fios RDH100RF e num recetor RCR100/433. O RDH100RF permite controlar a temperatura ambiente desejada (set-point) em qualquer momento. A unidade apresenta um seletor de ajuste ergonómico para um fácil controlo da temperatura.

Ecrã

	Temperatura atual em °C
	A unidade funciona à temperatura de conforto programada.
	Indica a existência de um pedido de aquecimento
	Substituir Pilhas
RF TEST	Pojawia się podczas sprawdzania łączności z odbiornikiem



Selector

Selector de Quente / Frio para seleccionar o setpoint desejado

Compartimento das Pilhas

2 pilhas alcalinas, tipo AA, 1.5 V



Colocação em Serviço

- Remova a película protectora das 2 pilhas alcalinas. Verifique se o suporte das pilhas está na posição correcta.
- Se não existirem pilhas no equipamento, coloque 2 pilhas alcalinas tipo AA no compartimento.

Seleccionar a temperatura desejada

- Rode o selector no sentido anti-horário para diminuir o setpoint, ou no sentido horário para aumentar o setpoint em intervalos de 0.5 °C
- A temperatura desejada é indicada próxima do símbolo da temperatura de conforto T[☀]

Mudar as Pilhas

- Adquira 2 pilhas alcalinas novas tipo AA, 1.5 V.
- Dentro de 1 minuto: Remova o suporte das pilhas, em seguida as pilhas, insira as pilhas novas e coloque o suporte das pilhas.
- Certifique-se que as pilhas usadas são colocadas nos recipientes devidos, de acordo com as regras ambientais.

Dicas para uma economia de energia sem sacrificar o conforto

- Nunca permita que a temperatura ambiente exceda os 21 °C
- Areje as divisões por curtos períodos de tempo, mas com as janelas completamente abertas

Regulação RED

RDH100RF/SET:

- Frequência de Operação: 433.94 MHz
- Potência Máxima de Rádio-Frequência: 3.25 dBm

A Siemens Switzerland Ltd. declara que o tipo de equipamento rádio RDH100RF/SET cumpre a Diretiva 2014/53/EU. O texto completo da declaração de conformidade EU está disponível em www.siemens.com/download?A6V10223354.

Em conformidade com a diretiva europeia, o aparelho é considerado como resíduo de equipamento eletrónico e não deve ser eliminado como lixo doméstico.

- Elimine o aparelho através dos canais previstos para o efeito.
- Respeite a legislação local e atualmente em vigor.
- Elimine as baterias usadas nos locais de recolha previstos para o efeito.

- DE
- EN
- FR
- IT
- NL
- ES
- PT
- CS
- HU
- PL
- SV
- FI
- ZH
- TR
- EL
- RO
- DA

Vista frontal do recetor

LED Indicador de Sinal

O sinal é bom quando o LED está a piscar verde. O LED a piscar vermelho indica que não há sinal.

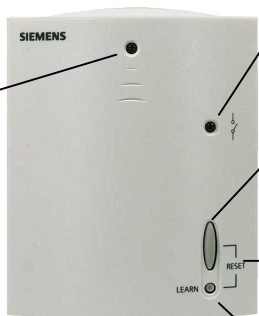

LED Indicador de Relé

O LED laranja indica que o relé está energizado. Pedido de aquecimento.

Botão OVERRIDE *

Pressionar este botão para colocar o relé em ON/OFF manualmente.

RESET: Pressionar os botões LEARN e OVERRIDE durante 4 segundos para apagar todas as direções do transmissor.

Botão LEARN

Pressionar o botão para iniciar o modo de aprendizagem.

Vista traseira da unidade ambiente

Botão Learn

Envia telegrama de pressionar e libertar o botão

Pressione > 5 s para entrar no modo de parâmetros



Botão de TEST

Utilizar para verificar a transmissão.

Instruções de configuração do recetor Siemens RDH100RF/SET

O transmissor RDH100RF e o recetor RCR100/433 vêm emparelhados de fábrica. Se a comunicação falhar e for necessário emparelhá-los, siga as instruções seguintes:

1. Fazer reset no recetor pressionando simultaneamente os botões LEARN e OVERRIDE durante 4sg.
2. Pressionar e libertar o botão de LEARN. Este põe o recetor em modo escuta/aprendizagem.
3. Pressionar e libertar o botão de LEARN na parte traseira da unidade ambiente.
4. Um LED verde fixo indica bom sinal, um LED vermelho fixo indica que não há sinal.
5. Para experimentar a transmissão pressione el boto botão TEST do transmissor. Isto energizará o relé do recetor, independentemente da temperatura. No ecrã do termostato aparecerá o símbolo RF TEST (1 s).
6. Um LED laranja indica que o relé está energizado.

NOTA:

Pode premir o botão OVERRIDE no recetor para ativar manualmente o relé no caso de haver uma falha no protocolo de transmissão.

Definição de parâmetros

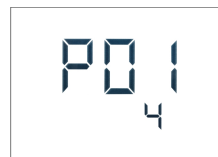

Modo de definição de parâmetros

1. Pressione LEARN na parte de trás durante 5 segundos até aparecer "P01".
2. Pressione LEARN novamente e o valor de parâmetro presente na segunda linha pisca e está pronto para ser ajustado.
3. Ajuste o parâmetro usando o seletor de ajuste.
4. Pressione LEARN uma vez para confirmar a definição.
5. Rode o seletor de ajuste no sentido horário para o próximo parâmetro e repita os passos 2 a 4.
6. Saia do modo de definição de parâmetros rodando o seletor de ajuste no sentido horário até "End" e pressione o botão LEARN uma vez.

Parâmetros:





- **P01** Comportamento de controlo: 2-posições 1K / 2-posições 0.5 K / PID rápido / PID lento (definição de fábrica)
- **P02** Gama de temperatura máxima
- **P03** Gama de temperatura mínima

Návod k obsluze

RDH100RF/SET

RDH100RF/SET sestává z bezdrátového regulátoru prostorové teploty RDH100RF a spínací jednotky s přijímačem RCR100/433. Termostat RDH100RF vám umožní nastavit si žádanou teplotu v místnosti podle vašeho přání. Přístroj je vybaven ergonomickým ovládacím kolečkem pro snadnou volbu žádané teploty.

Displej

	Aktuální prostorová teplota ve °C
	Zobrazení nastavené žádané teploty
	Symbol aktivního požadavku na teplo
	Symbol nutné výměny baterií
RF TEST	Symbol testování vysílače



Ovládací kolečko

Pro zvýšení/snížení žádané teploty

Prostor pro baterie

2 alkalické baterie typu AA, 1.5 V

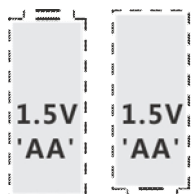

Uvedení do provozu

- Odstraňte černý izolační pásek z baterií. Zkontrolujte, zda je držák baterií ve správné poloze
- Pokud nejsou v termostatu žádné baterie, vložte do držáku 2 alkalické baterie typu AA



Volba žádané teploty

- Otáčením ovládacího kolečka proti směru hodinových ručiček snižujete nastavení žádané teploty, po směru hodinových ručiček zvyšujete žádanou teplotu. Nastavování probíhá v krocích po 0.5 °C
- Nastavená žádaná teplota se zobrazí vedle symbolu komfortní teploty T☀

Výměna baterií

1. Připravte si 2 nové alkalické baterie typu AA, 1.5 V.
2. Během 1 minuty: Vyměňte držák baterií, vyměňte baterie a zasuňte držák baterií.
3. Ujistěte se, že se s vybitými bateriemi nakládá podle pravidel platných pro nebezpečné odpady.

Typy pro úsporu energie bez ztráty komfortu

- Nenastavujte žádanou teplotu nad 21 °C.
- Místnosti větrejte krátce, ale intenzivně s úplně otevřenými okny.

Směrnice o radiofrekvenčních zařízeních

RDH100RF/SET:

- Provozní frekvence: 433.94 MHz
- Maximální vysílací výkon: 3.25 dBm

Společnost Siemens Switzerland Ltd. prohlašuje, že rádiové zařízení typu RDH100RF/SET je v souladu se směrnicí 2014/53/EU. Úplné znění prohlášení o shodě EU je k dispozici na adrese www.siemens.com/download?A6V10223354.



Na základě evropské směrnice je přístroj při likvidaci odpadním elektrickým a elektronickým zařízením a nesmí se likvidovat jako domovní odpad.

- Likvidujte přístroj prostřednictvím k tomu určených kanálů.
- Dodržujte místní a aktuálně platnou legislativu.
- Spotřebované baterie likvidujte na k tomu určených sběrných místech.

- DE
- EN
- FR
- IT
- NL
- ES
- PT
- CS**
- HU
- PL
- SV
- FI
- ZH
- TR
- EL
- RO
- DA

Pohled na spínací jednotku (přijímač) zepředu

Indikátor síly rádiového signálu

Když bliká LED zeleně, je rádiový signál dobrý.
Když bliká LED červeně, je signál slabý nebo žádný.

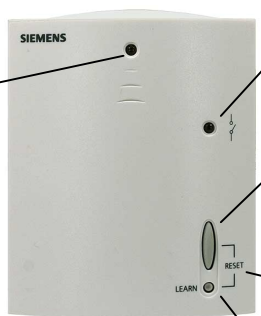

Indikátor stavu výstupního relé

Oranžová LED indikuje, že výstupní relé je zapnuté.

Tlačítko SET

Stisknutí tohoto tlačítka uvede přijímač do režimu navázání komunikace s vysílačem.

RESET: Stisknutí tohoto tlačítka vymaže v přijímači všechny údaje o připojeném vysílači.

Tlačítko LEARN

Stisknutím tlačítka vstoupíte do režimu navazování komunikace

Tlačítko TEST

Slouží pro kontrole rádiové komunikace.

Pohled na termostat (vysílač) zezadu

Tlačítko Learn

Stiskněte a poté uvolněte pro odeslání telegramu k navázání RF komunikace.
Stiskněte > 5 s pro vstup do nastavení parametrů

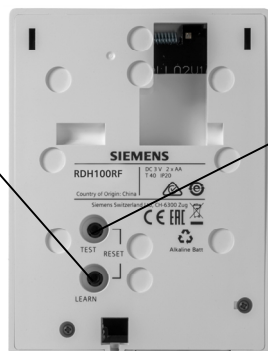

UPOZORNĚNÍ: STISKNUTÍ tlačítka RESET na spínací jednotce (přijímači) vymaže všechny údaje o připojeném vysílači. Pro správnou funkci přístroje je nutné opět navázat komunikaci.

Nastavení parametrů

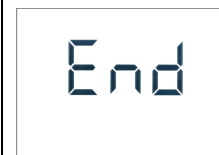
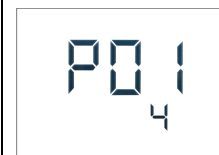
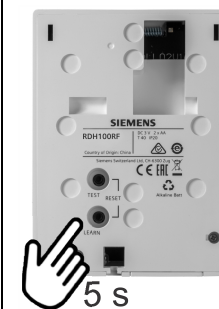

Vstup do režimu nastavení parametrů

1. Stiskněte tlačítko LEARN na zadní straně na 5 sekund, dokud se na displeji neobjeví "P01".
2. Stiskněte znovu tlačítko LEARN, hodnota parametru na druhém řádku se rozblíká. Je připravena k nastavení.
3. Ovládacím kolečkem nastavte hodnotu parametru.
4. Dalším stisknutím tlačítka LEARN potvrdíte novou hodnotu.
5. Otáčením ovládacího kolečka po směru hodinových ručiček přejděte k dalšímu parametru a opakujte kroky 2 až 4.
6. Režim nastavení parametrů ukončíte otáčením ovládacího kolečka ve směru hodinových ručiček, dokud se nezobrazí "End", a stisknutím tlačítka LEARN.

Parameters:

- **P01** Typ regulace: 2-polohová 1K / 2-polohová 0,5 K / PID rychlá / PID pomalá (tovární nastavení)
- **P02** Maximální nastavitelná teplota
- **P03** Minimální nastavitelná teplota

Návod ke konfiguraci termostatu Siemens RDH100RF/SET

Prostorový termostat RDH100RF (vysílač) a spínací jednotka RCR100/433 (přijímač) se z výroby dodávají s navázanou vzájemnou komunikací. Pokud se při instalaci nebo za provozu ztratí vzájemná vazba, bude ji potřeba znovu navázat. Postupujte podle následujícího návodu.





1. Spínací jednotka: Resetujte současným stisknutím tlačítka LEARN & OVERRIDE na 4 sekundy.
2. Spínací jednotka: Stiskněte a uvolněte tlačítko LEARN. Spustí se režim navazování komunikace.
3. Stiskněte a uvolněte tlačítko LEARN na zadní straně prostorového termostatu.
4. Svítící zelená LED signalizuje dobrý RF signál, červeně svítící LED signalizuje žádný signál.
5. Pro kontrolu RF komunikace stiskněte tlačítko TEST na zadní straně termostatu. Bez ohledu na teplotu sepně výstupní relé na spínací jednotce. Na displeji se na 1 s zobrazí symbol RF TEST.
6. Oranžová LED signalizuje zapnuté relé.

Kezelési leírás

RDH100RF/SET

Az RDH100RF/SET rádiófrekvenciás szobatermosztát egy RDH100RF adó egységből és egy RCR100/433 vevőből áll, melyek segítségével beállíthatja az Ön számára ideális helyiséghőmérsékletet.

Kijelző

	Aktuális helyiséghőmérséklet °C
	A készülék a beállított komforthőmérsékletre szabályoz
	Hőigény jelzés
	Elemcsere szükséges
RF TEST	A kapcsolat tesztelése alatt jelenik meg kijelzőn



Forgatógomb

Állítsa be a kívánt helyiséghőmérsékletet

Elemtípus

2 db alkáli elem AA, 1.5 V



Első beüzemelés

- Távolítsa el a fekete szigetelő szalagot az elemektől és megfelelően helyezze vissza az elemtartót.



A kívánt helyiséghőmérséklet beállítása

- Tekerje a forgatógombot az óramutató járásába ellenkező irányba, ha a beállított hőmérsékletet csökkenteni szeretné, illetve az óramutató járásával megegyező irányba, ha növelni szeretné. A módosítás 0.5 °C-os lépesenként lehetséges.
- A beállított hőmérséklet a komforthőmérséklet szimbólum mellett látható .

Elemcsere

- Készítse elő a 2 db új AA, 1.5 V elemet
- Húzza ki az elemtartót, cserélje ki a régi elemeket az újakra és helyezze vissza az elemtartót
A korábban beállított értékeket ellenőrizni kell!
- A lemerült elemek rendkívül környezetszennyezőek, kérjük a lemerült elemek gyűjtőbe dobja.

Energiamegtakarítás

- Ne állítsa 21 °C fölé a hőmérsékletet
- Csak rövid ideig szellőztesse a helyiséget

RED szabályozás

RDH100RF/SET:

- Működési frekvencia: 433,94 MHz
- Maximális rádiófrekvenciás teljesítmény: 3,25 dBm

A Siemens Switzerland Ltd. kijelenti, hogy az RDH100RF/SET típusú rádióberendezések megfelelnek a 2014/53/EU irányelvnek. Az EU-megfelelőségi nyilatkozat teljes szövege a www.siemens.com/download?A6V10223354 címen érhető el.

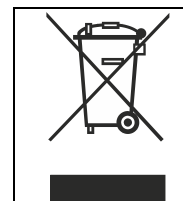

Az európai irányelvek értelmében a berendezés az ártalmatlanítás tekintetében elektromos és elektronikus berendezésnek számít, és nem ártalmatlanítható kommunális hulladékként.

- A berendezést megfelelő módon ártalmatlanítsa.
- Vegye figyelembe a hatályos helyi jogszabályokat.
- A használt akkumulátorokat az e célra szolgáló gyűjtőállomásokon ártalmatlanítsa.

DE

Vevő egység elől nézete

EN

FR

IT

NL

ES

PT

CS

HU

PL

SV

FI

ZH

TR

EL

RO

DA

Kapcsolat jelző LED

A jel jó, ha a LED folyamatosan zölden világít
Nincs jel, ha a LED folyamatosan pirosan világít.

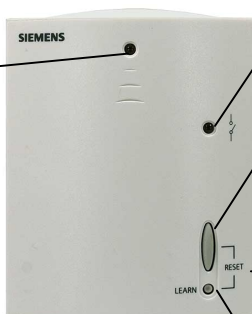

Relé jelző LED

A narancs színű LED jelzi, ha a relé bekapcsolt állapotban van.

OVERRIDE gomb *

A gomb megnyomásával a relé manuálisan be/kikapcsolható

RESET : A rádiókapcsolat törléséhez nyomja meg a LEARN és az OVERRIDE gombokat egyszerre 4 másodpercig.

LEARN gomb

A rádiófrekvenciás kapcsolat létrehozásához nyomja meg a gombot.

A szobai egység hátsó nézete (jeladó)

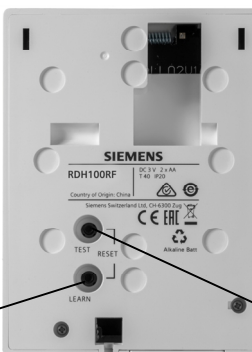

Learn gomb

Nyomja meg majd engedje fel a telegram megtanításához

Nyomja meg a > 5 másodpercig a paraméter üzemmódba lépéshez

TEST gomb

A rádiófrekvenciás kapcsolat tesztelésére

Üzembehelyezési eljárás a Siemens RDH100RF/SET készülékhez

Az RDH100RF szobai jeladóegység és az RCR100/433 vevőegység gyárilag össze vannak rendelve. Amennyiben a kapcsolat megszakadt vagy újra össze kell őket rendelni, kérjük kövessék az alábbi lépéseket.

1. A vevőegység törléséhez nyomja le egyszerre 4 másodpercig a LEARN és OVERRIDE gombokat.
2. A vevőegységen nyomja meg a LEARN gombot, ekkor a vevőegység tanuló módba áll.
3. Az adóegység hátoldalán nyomja meg LEARN gombot.
4. Ha a jel tökéletes, a LED folyamatosan zölden világít, Ha nincs jel, a LED folyamatosan pirosan világít.
5. A jelátvitel ellenőrzéséhez nyomja meg a TEST gombot az adóegységen, ekkor a vevőegység reléje a hőmérséklettől függetlenül bekapcsolt (ON) állapotba kerül. Az RF TEST felirat 1 másodpercig megjelenik a kijelzőn.
6. A narancs színű LED jelzi, ha a relé bekapcsolt állapotban van.

FIGYELMEZTETÉS:

Az OVERRIDE gomb megnyomásával a vevőegység reléjét manuálisan be lehet kapcsolni, illetve hibás beltéri egység vagy jelátviteli zavar esetén a fűtést el lehet indítani.

FIGYELMEZTETÉS:

A rádiófrekvenciás kapcsolat visszaállításához a teljes munkafolyamatot el kell végezni.

Paraméter beállítás

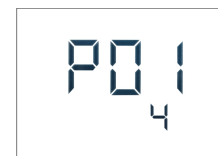

Paraméterbeállítás üzemmód





1. Nyomja le a hátsó LEARN gombot 5 másodpercig, amíg a "P01" felirat meg nem jelenik.
2. Nyomja meg újra LEARN gombot, a második sorban a paraméter értéke villog, és készen áll a beállításra.
3. Állítsa be a paramétert a beállító gomb segítségével.
4. A beállítás megerősítéséhez nyomja meg egyszer a LEARN gombot.
5. Forgassa a beállító gombot az óramutató járásával megegyező irányban a következő paraméterre, és ismétlje meg a 2-4. lépéseket.
6. Lépjen ki a paraméterbeállítás üzemmódból úgy, hogy a beállító gombot az óramutató járásával megegyező irányba elforgatja az "End" állásba majd nyomja meg egyszer a LEARN gombot.

Paraméterek:

- **P01** Vezérlési viselkedés: 2-pontos 1K / 2-pontos 0,5 K / PID gyors / PID lassú (gyári beállítás)
- **P02** Maximális hőmérséklet tartomány
- **P03** Minimális hőmérséklet tartomány

RDH100RF/SET składa się z bezprzewodowego regulatora temperatury RDH100RF oraz odbiornika RCR100/433.
Regulator RDH100RF umożliwia zapewnienie właściwej temperatury pomieszczenia we właściwym czasie.
Wyposażony w ergonomiczne pokrętkę nastawcze służące do obsługi regulatora w sposób łatwy i wygodny.

Wyświetlacz

	Rzeczywista temperatura w pomieszczeniu w °C
	Regulacja do ustawionej wartości zadanej temperatury komfortu
	Sygnalizuje występowanie zapotrzebowania na ciepło
	Wyczerpane baterie
RF TEST	Pojawia się podczas sprawdzania łączności z odbiornikiem

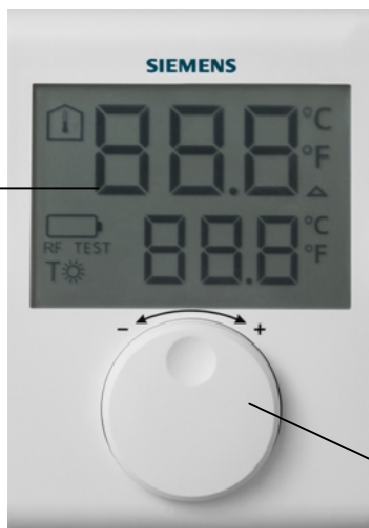

Pokrętkę nastawcze

Pokrętkę cieplej/chłodniej do ustawiania wartości zadanej temperatury

Baterie

2 baterie alkaliczne typu AA, 1.5 V

Uruchomienie przed pierwszym włączeniem

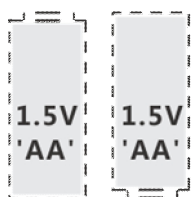

Uruchomienie

- Usunąć czarne paski izolujące z baterii.
- Sprawdzić, czy oprawka baterii jest we właściwym położeniu.
- Jeśli w oprawce nie ma baterii, to należy do niej włożyć 2 baterie alkaliczne typu AA



Ustawienie wymaganej temperatury

- Obracać pokrętkę nastawczą przeciwnie do kierunku ruchu wskazówek aby zmniejszyć lub w nim zgodnie by zwiększyć wartość zadaną temperatury co 0.5 °C
- Ustawiona wartość zadana wyświetlana jest obok symbolu temperatury komfortu 

Wymiana baterii

1. Przygotować 2 nowe baterie alkaliczne typu AA, 1.5 V.
2. W przeciągu 1 minuty: Wyjąć oprawkę baterii z regulatora, usunąć z niej zużyte baterie i włożyć nowe baterie, po czym ponownie zamontować oprawkę baterii.
Sprawdzić wartości nastaw!
3. Zużyte baterie należy utylizować zgodnie z odpowiednimi przepisami.

Rady jak oszczędzać nie rezygnując z komfortu

- Nie dopuszczać do wzrostu temperatury w pomieszczeniu powyżej 21 °C.
- Wietrzenie pomieszczeń przeprowadzać krótko, ale z oknami otwartymi na całą szerokość.

Dyrektywa RED

RDH100RF/SET:

- Częstotliwość pracy: 433,94 MHz
- Maksymalna moc częstotliwości radiowych: 3,25 dBm

Siemens Switzerland Ltd. deklaruje, że urządzenie bezprzewodowe RDH100RF/SET jest zgodne z dyrektywą 2014/53/UE. Pełny tekst deklaracji zgodności UE jest dostępny na stronie www.siemens.com/download?A6V10223354.



Urządzenie podlega utylizacji zgodnie z dyrektywą europejską jako odpad sprzętu elektrycznego i elektronicznego i nie może być utylizowane razem z odpadami gospodarstwa domowego.

- Urządzenie należy oddać do utylizacji w specjalistycznej firmie.
- Należy przy tym przestrzegać lokalnych i aktualnie obowiązujących przepisów.
- Zużyte baterie należy zutylizować w odpowiednim punkcie odbioru tego typu odpadów.

- DE
- EN
- FR
- IT
- NL
- ES
- PT
- CS
- HU
- PL**
- SV
- FI
- ZH
- TR
- EL
- RO
- DA

Odbiornik

Sygnalizacja sygnału

Dioda LED miga na zielono, gdy jest dobry sygnał
Dioda LED miga na czerwono, gdy nie ma sygnału

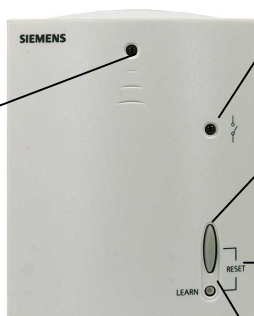

Sygnalizacja stanu przełącznika

Pomarańczowa dioda LED sygnalizuje załączenie przełącznika

Przycisk OVERRIDE

Przycisk umożliwiający ręczne sterowanie przełącznikiem

RESET: Wciśnięcie przycisków LEARN i OVERRIDE przez 4 sekundy powoduje wykasowanie danych nadajnika.

Przycisk LEARN

Przyciśnięcie tego przycisku przełącza odbiornik w tryb adaptacji z nadajnikiem

Regulator (nadajnik)

Przycisk Learn

Wciśnij a następnie puść, żeby poznać telegram

Wciśnij i trzymaj powyżej 5s aby wejść w tryb edycji parametrów

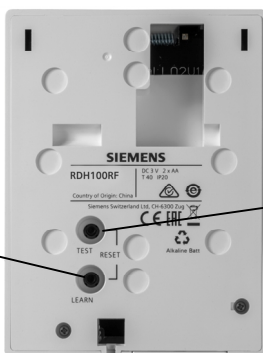

Przycisk Test

Służy do sprawdzenia łączności

Procedura konfigurowania zestawu RDH100RF/SET

Nadajnik RDH100RF i odbiornik RCR100/433 dostarczane są z fabrycznie nawiązaną łącznością. Jeśli komunikacja między nimi zostanie przerwana (brak łączności), to należy przeprowadzić procedurę nawiązania połączenia opisaną poniżej.

1. Zresetować odbiornik jednoczesnym wciśnięciem przycisków LEARN i OVERRIDE na 4 sekundy.
2. Przycisnąć i zwolnić przycisk LEARN odbiornika. Odbiornik zostanie przełączony w tryb adaptacji.
3. Przycisnąć i zwolnić przycisk LEARN umieszczony z tyłu nadajnika (regulatora).
4. Dobry sygnał sygnalizowany jest diodą LED migającą na zielono, a brak sygnału - na czerwono.
5. W celu sprawdzenia łączności, przycisnąć przycisk TEST nadajnika. Spowoduje to załączenie przełącznika, niezależnie od temperatury. Na wyświetlaczu pojawi się symbol RF TEST.
6. Pomarańczowa dioda LED sygnalizuje załączenie przełącznika.

UWAGA:

Przyciskając przycisk OVERRIDE odbiornika można ręcznie załączać/wyłączać wyjście przełącznikowe, np. w przypadku awarii regulatora lub braku łączności.

UWAGA:

W celu przywrócenia łączności między regulatorem i odbiornikiem należy powtórnie przeprowadzić procedurę konfigurowania zestawu.

Ustawienia parametrów

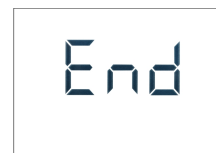
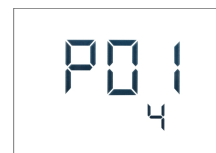
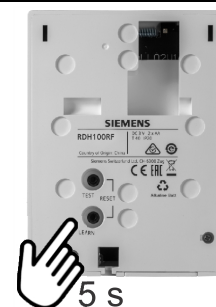

Tryb ustawienia parametrów

1. Wciśnij przycisk LEARN z tyłu urządzenia na 5 sekund aż pojawi się „P01”.
2. Wciśnij ponownie LEARN, wartość parametru w drugiej linii zacznie migać i jest gotowa do zmiany.
3. Dostosuj parametr używając pokrętła.
4. Wciśnij ponownie LEARN aby potwierdzić zmianę ustawień.
5. Obracaj pokrętło aby wybrać kolejny parametr i powtarzaj kroki od 2 do 4.
6. Wyjdz z trybu edycji parametrów obracając pokrętło do pozycji „End” i zatwierdzając przyciskiem LEARN.

Parametry:

- **P01** Tryb sterowania: 2-pozycyjne 1K / 2-pozycyjne 0.5 K / PID szybki / PID wolny (ustawienia fabryczne)
- **P02** Maksymalny zakres temperatury
- **P03** Minimalny zakres temperatury

Betjäningsinstruktion

RDH100RF/SET består av RDH100RF trådlös temperaturregulator och RCR100/433 mottagare. RDH100RF kan ställa in rumstemperatur (inställt värde) som krävs för vilken tid som helst med 24-timmarsprogram. Denna temperaturregulator är utrustad med en inställningsratt som är ergonomiskt utformad för bekväm temperaturkontroll.

RDH100RF/SET

Indikering

	Aktuell rumstemperatur i °C
	Apparaten upprätthåller den valda komforttemperaturen
	Visas vid värmebehov
	Batteribyte
RF TEST	Test av sändare kommer att visas på skärmen



Inställningsratt

Justeringsknapp för Värme/kyla för val av inställningsvärde för temperaturen

Batterifack

2 alkaliska batterier av typ AA, 1,5 V

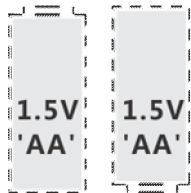

Debug före start

Igångkörning

- Ta bort den svarta isolerade packningen från det alkaliska batteriet.
- Kontrollera att batterilådan är i rätt läge.
- Om det inte finns några batterier i batterifacket, sätt in 2 st alkaliska batterier av typ AA.



Inställning av önskad rumstemperatur

- Vrid inställningsratten moturs för att minska det inställda värdet, eller vrid inställningsratten medurs för att öka det inställda värdet. Kommer att justeras stegvis med 0,5°C.
- Önskad temperatur visas på baksidan av mystemperatur ikonen 

Batteribyte

1. Förbered 2 st 1,5 V alkaliska batterier av AA-modell.
2. Inom 1 minut: dra ut batteristödet, ersätt de gamla batterierna med nya och återställ batteristödet.
Du måste kontrollera tidigare inställda värden!
3. Var vänlig kassera de gamla batterierna enligt gällande lokala miljöskyddsföreskrifter.

Energispartips (ingen inverkan på mysighet)

- Tillåt aldrig rumtemperaturer över 21 °C
- Vädra rummen endast korta stunder men med vidöppna fönster

RED (Radio Equipment Directive) reglering

RDH100RF/SET:

- Driftfrekvens: 433,94 MHz
- Maximal radiofrekvens effekt: 3,25 dBm

Siemens Switzerland Ltd. Deklarerar att radiodelen i RDH100RF/SET överensstämmer med direktiv 2014/53/EU. Den fullständiga texten till EU-försäkran om överensstämmelse finns på www.siemens.com/download?A6V10223354.



Enligt EU-direktiv betraktas enheten vid avfallshantering som elektrisk eller elektronisk utrustning och får inte slängas som hushållsavfall.

- Avfallshandla enheten på det sätt som föreskrivs.
- Följ den lokala och aktuella lagen.
- Släng förbrukade batterier på de avsedda uppsamlingsplatserna.

Mottagare sedd framifrån

LED signalindikator

LED-lampa i grönt indikerar normal mottagning av signal.
LED-lampa i grönt indikerar ingen signal.

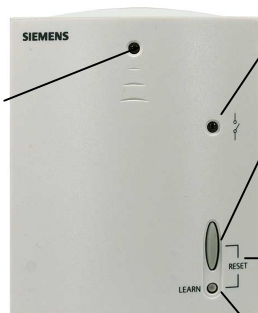

LED reläindikator

LED-lampa i orange indikerar att reläet är aktiverat.

OVERRIDE (FÖRBIKOPPLINGS)-knapp

Tryck på denna knapp för att täcka antalet sändaren.

Återställ: tryck samtidigt på LEARN (LÄRA) och OVERRIDE (FÖRBIKOPPLINGS)-knappen i 4 sekunder för att ta bort alla adresser i sändaren.

Temperaturregulatorm (sändare) sedd bakifrån

LEARN (LÄRA)-knapp

Tryck på denna knapp för att bli informerad om sändarens adress.

TEST-knapp

Används för att testa om transmissionen är normal.

LEARN (LÄRA)-knapp

Tryck på och släpp sedan knappen för att få innehållet i telegram

Tryck > 5 s för att öppna parameterläge



Siemens RDH100RF/SET Konfigurationsbeskrivning

Temperaturregulatorm (sändare) RDH100RF och mottagare RCR100/433 är inställd på att stödja ömsesidig kommunikation (förbindelse upprättad) när de lämnar fabriken. Om det krävs att utrustningen måste återanslutas på grund av fel eller avbrott i kommunikationen, vänligen uppfyll följande beskrivning:

1. Tryck samtidigt på LEARN (LÄRA) och OVERRIDE (FÖRBIKOPPLING) i 4 sekunder för att återställa mottagaren.
2. Tryck och släpp LEARN (LÄRA)-knappen för att ställa mottagaren i informationsläge.
3. Tryck och släpp LEARN (LÄRA)-knappen på baksidan av sändaren.
4. LED-lampa i grönt indikerar normal mottagning av signal, och LED-lampa i grönt indikerar ingen signal.
5. Tryck på TEST-knappen på sändaren för att aktivera reläet på mottagaren (utan hänsyn till temperatur) om det krävs för att testa om överföringen är normal.
RF TEST ikonen visas på temperaturregulatorms skärm.
6. LED-lampa i orange indikerar att reläet är aktiverat.

Obs!

Om temperaturregulatorm eller överföringsprotokollet är ur funktion, tryck på OVERRIDE (FÖRBIKOPPLINGS)-knappen på mottagaren för att manuellt aktivera/inaktivera omkopplaren.

Obs!

Produktens felsöknings förfarande skall åter genomföras för att återupprätta anslutningen mellan temperaturregulatorm och mottagare.

Parameterinställningar

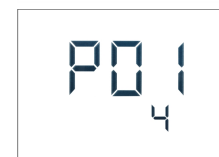

Inställningar för parametrar

1. Tryck på LEARN på framsidan i 5 sekunder tills "P01" visas.
2. Tryck på LEARN igen och parametervärdet på andra raden blinkar och är tillgängligt för ändring.
3. Justera parametern med hjälp av inställningsknappen.
4. Tryck på LEARN igen för att verkställa inställningen.
5. Vrid inställningsknappen medurs till nästa parameter och upprepa steg 2 till 4.
6. Lämna parameterinställningar genom att rotera inställningsknappen medurs till "End" och tryck på LEARN en gång.

Parameterar:





- **P01** Reglerfunktion: 2-läges 1K / 2-läges 0.5 K / PID snabb / PID långsam (fabriksinställning)
- **P02** Max.temperaturområde
- **P03** Min.temperaturområde

Käyttöohje

RDH100RF/SET

RDH100RF/SET koostuu langattomasta lämpötilan säätimestä RDH100RF ja vastaanottimesta RCR100/433. RDH100RF:llä voit asettaa haluamasi huonelämpötilan (asetusarvon). Laitteessa on ergonominen asettelunuppi, jolla on helppo muuttaa lämpötilaa.

Näyttö

	Huonelämpötilan nykyinen arvo °C
	Laite säätää valitun mukavuuslämpötilan mukaan
	Näyttää, milloin tarvitaan lämpöä
	Vaihda paristot
RF TEST	Näkyä näytöllä vastaanottimen testauksen aikana



Asettelunuppi

Lämpötilan korotus-/alennusnuppi lämpötilan asetusrvon valintaa varten

Paristokotelo

2 alkaliparistoa tyyppiä AA, 1,5 V

Käyttöönotto ennen käynnistystä

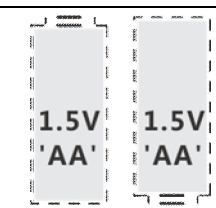

Käyttöönotto

- Irrota 2 alkaliparistosta niissä olevat mustat eristysliuskat. Tarkista, että paristopidike on oikeassa asennossa.
- Jos paristokotelossa ei ole paristoja, asenna sinne 2 tyyppin AA alkaliparistoa.



Lämpötilan valitseminen

- Käännä asettelunuppiä vastapäivään alentaaksesi asetusrvoa tai myötäpäivään korottaaksesi sitä 0,5 °C:n portaissa.
- Haluttu lämpötila näkyy mukavuuslämpötilasymbolin T☀ vieressä.

Paristojen vaihto

1. Ota 2 uutta alkaliparistoa tyyppiä AA, 1,5 V.
2. 1 minuutin sisällä: Irrota paristopidike, sitten paristot, asenna uudet paristot ja aseta paristopidike paikoilleen.
Entiset asetetut arvot täytyy tarkistaa!
3. Hävitä vanhat paristot asianmukaisesti, noudattaen voimassa olevia ympäristömääräyksiä.

Näin voit säästää energiaa mukavuudesta tinkimättä

- Älä koskaan anna huonelämpötilan ylittää 21 °C.
- Tuuleta huoneita: Tuuleta huoneita avaamalla ikkunat ja ovet lyhyeksi ajaksi.

RED vaatimus

RDH100RF/SET:

- Toiminta taajuus: 433.94 MHz
- Maksimi Radiotaajuusteho: 3.25 dBm

Siemens Switzerland Ltd. Ilmoittaa että RDH100RF/SET on Directiivin 2014/53/EU mukainen. Lisätietoa www.siemens.com/download?A6V10223354.

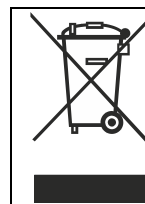

EU-direktiivin mukaisesti laite hävitetään sähkö- ja elektroniikkaromuna, eikä sitä saa hävittää kotitalousjätteen mukana.

- Hävitä laite tarkoituksenmukaisen kierrätyspisteen kautta.
- Noudata paikallista ja voimassaolevaa lainsäädäntöä.
- Vie käytetyt paristot niille tarkoitettuihin keräyspisteisiin.

DE
EN
FR
IT
NL
ES
PT
CS
HU
PL
SV
FI
ZH
TR
EL
RO
DA

Vastaanotin edestä

Signaalin merkkivalo

Signaalin laatu on hyvä, kun ledi vilkkuu vihreänä. Vilkkuva punainen ledi osoittaa, että signaali puuttuu.

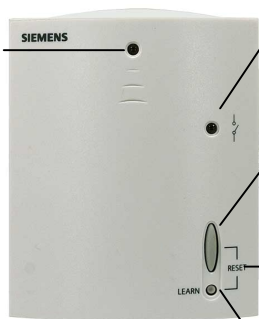

Releen merkkivalo

Oranssi ledi osoittaa releen olevan kytkettynä.

VERRIDE-ohituspainike

Lähettimen arvot poistetaan tällä painikkeella.

RESET: Paina LEARN- ja OVERRIDE -painikkeita samanaikaisesti 4 sekunnin ajan, jolloin kaikki lähettimen kohteiden nimet poistetaan muistista.

LEARN-opetuspainike

Painikkeen painalluksella opetetaan kohteen nimi lähettille.

Säätöyksikkö takaa (Lähetin)



LEARN-opetuspainike

Painikkeen painalluksella opetetaan opetusviesti

Paina yli 5 sekunttia päästäksesi parametreihin

TEST-painike

Käytetään lähetyksen testaukseen.

Siemens RDH100RF/SET-vastaanottimen konfigurointiohjeet

RDH100RF-lähetin ja RCR100/433-vastaanotin asetetaan tehtaalla tiedonsiirtoyhteyteen (tunnistamaan toisensa). Jos yksiköt eivät tunnista toisiaan yhteyden katkettua, tunnistusmenettely on tehtävä uudelleen seuraavien ohjeiden mukaisesti.

1. Nollaa lähettimen asetukset painamalla LEARN- ja OVERRIDE-painikkeita samanaikaisesti 4 sekunnin ajan.
2. Paina LEARN-painiketta ja vapauta se.
3. Tämä toimenpide asettaa vastaanottimen opetustilaan. Paina lähettimen taustapuolella olevaa LEARN-painiketta ja vapauta se.
4. Vilkkuva vihreä ledi osoittaa, että signaalin laatu on hyvä, ja punainen vilkkuva ledi osoittaa signaalin puuttuvan kokonaan.
5. Lähetyksen laatu testataan lähettimen TEST-painikkeella. Tällöin vastaanottimen rele kytkeytyy päälle missä tahansa lämpötilassa. Termostaatin näyttöön tulee RF TEST -symboli.
6. Oranssi ledi osoittaa releen olevan kytkettynä.

HUOMAA:

Jos säätimessä on ongelma tai jos tiedonsiirto ei toimi, voit kytkeä vastaanottimen käsin päälle / pois päältä painamalla ohituspainikkeella.

HUOMAA:

Toimenpide pitää tehdä uudelleen, kun laite otetaan käyttöön, jotta yhteys muodostuu uudelleen lämpötilan säätimen ja vastaanottimen välille.

Parametri asetukset

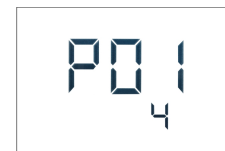
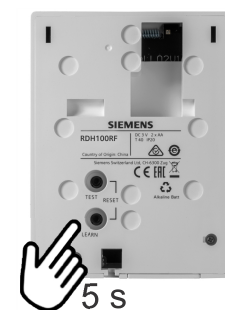

Parametreihin pääsy

1. Paina LEARN nappia laitteen takana 5 sekuntia kunne "P01" ilmestyy.
2. Paina LEARN nappia uudelleen, parametrin arvo toisella rivillä alkaa vilkkumaan jolloin arvoa voi muuttaa.
3. Muuta parametriä pyörittämällä säätönuppia.
4. Paina LEARN uudelleen vahvistaakseen valitun arvon.
5. Pyöritä asetelunuppia myötäpäivään seuraavaan parametriin ja toista vaiheet 2-4.
6. Poistu pyörittämällä asetelunuppia myötäpäivään kunnes tulee "End" ja paina LEARN kerran.

Parametrit:

- **P01** Ohjaus: 2-piste 1K / 2-piste 0.5 K / PID nopea / PID hidas (tehdasasetus)
- **P02** Maksimi lämpötila-alue
- **P03** Minimi lämpötila-alue

操作说明

RDH100RF/SET

RDH100RF/SET 由 RDH100RF 无线温控器和 RCR100/433 接收器组成。RDH100RF 无线温控器可以在任意时间设置所需的房间温度（设定值）。该温控器具备一个设置旋钮，该设置旋钮采用人体工程学设计，便于进行温度控制。

显示屏

	实测房间温度 (°C)
	温控器正在根据选定的舒适温度进行控制
	有加热需求时显示此图标
	电池更换指示
RF TEST	测试发射器时显示在屏幕上



设置旋钮

调热/调冷旋钮，用于选择温度设定值

电池盒

两节 1.5 V 的 AA 型号碱性电池

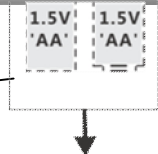

启动前进行调试

调试

- 从碱性电池上除去黑色绝缘垫片。
- 查看电池盒是否处于正确位置。
- 如电池未装，请将 2 节 AA 型号碱性电池装入电池盒中。



选择所需温度

- 逆时针旋转设置旋钮可调小设定值，顺时针旋转则可调大设定值，调整步长为 0.5 °C。
- 所需的温度在舒适温度图标  后面显示。

更换电池

1. 准备两节新的 1.5 V 的 AA 型号碱性电池。
2. 1 分钟之内：拉出电池盒，取出旧电池并插入新电池，然后将电池盒复位。
必须检查以前的设定值！
3. 请按照当地环境保护法规丢弃旧电池。

节能提示（不影响舒适度）

- 室温不要超过 21 °C。
- 如需开窗通风，则尽可能开大窗户，并缩短时间。

无线电设备指令 (RED) 规定

RDH100RF/SET:

- 工作频率：433.94 MHz
- 最大射频功率：3.25 dBm

Siemens Switzerland Ltd. 声明无线电设备 RDH100RF/SET 符合欧盟指令 2014/53/EU。欧盟标准一致性声明全文参见 www.siemens.com/download?A6V10223354。



该设备应根据欧洲指令作为旧电气和电子设备进行废弃处理，不得作为生活垃圾处理。

- 要通过为此提供的渠道对设备进行废弃处理。
- 注意遵守当地及目前适用的法律法规。
- 废旧电池要丢弃到指定的收集点。

接收器正视图

LED 信号指示灯

当 LED 亮绿灯时，表示信号接收正常。
当 LED 亮红灯时，表示没有信号。

LED 继电器指示灯

LED 为橙色时表示继电器开启。

OVERRIDE 按钮

按此按钮可覆盖发射器的数值。

重置：同时按住 LEARN 和 OVERRIDE 按钮 4 秒钟，可以删除所有发射器地址。

LEARN 按钮

按此按钮可以获知发射器地址。

TEST 按钮

用于测试传输是否正常。

温控器（发射器）后视图

LEARN 按钮

点按后松开可获知电报内容

点按 > 5 s 进入参数设置模式

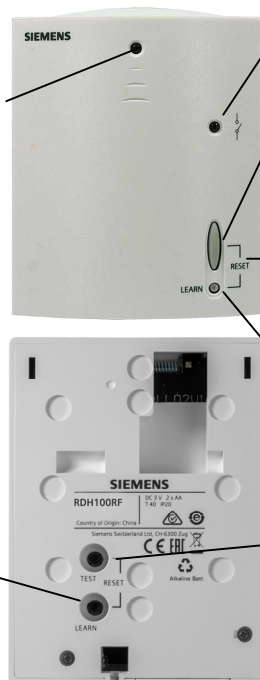

西门子 RDH100RF/SET 的配置说明

温控器（发射器）RDH100RF 和接收器 RCR100/433 出厂时已设置为支持互相通讯（已建立连接）。如果通讯失败或者通讯中断，需要重新连接设备，请遵循以下说明：

1. 同时按住 LEARN 和 OVERRIDE 按钮 4 秒钟，重置接收器。
2. 按下并松开 LEARN 按钮，这样可将接收器设置为获知模式。
3. 按下并松开发射器后部的 LEARN 按钮。
4. LED 亮绿灯表示信号接收正常，LED 亮红灯表示无信号。
5. 要测试传送情况是否正常，在发射器上按 TEST 按钮，使接收器上的继电器开启（无需考虑温度）。RF TEST 图标将在温控器显示屏上出现。
6. LED 灯为橙色时表示继电器开启。

注意：

如果温控器或传输协议出现故障，请在接收器上按 OVERRIDE 按钮，以便进行手动开启/关闭转换。

注意：

必须重新执行产品调试流程，以便重新建立温控器和接收器之间的连接。

参数设置

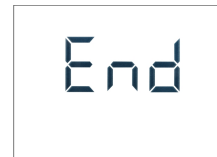
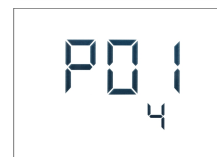

参数设置模式





1. 持续按住背面的 LEARN 5 秒钟直至“P01”出现。
2. 再次点按 LEARN，位于第二行的参数将闪烁，此时可调节参数值。
3. 使用设置旋钮调节参数。
4. 按一下 LEARN 确认设置。
5. 顺时针旋转设置旋钮，切换至下一参数，并重复第二步到第四步中的操作进行参数设置。
6. 顺时针旋转设置旋钮，切换至“End”并按一下 LEARN 按钮以退出参数设置模式。

参数：

- P01 控制状态：2 位 1K / 2 位 0.5 K / PID 快速 / PID 慢速（出厂设置）
- P02 最大温度范围
- P03 最小温度范围

RDH100RF/SET, bir RDH100RF kablosuz sıcaklık kontrolöründen ve bir RCR100/433 alıcıdan oluşur. RDH100RF, dilediğiniz zamanda dilediğiniz oda sıcaklığını (set değeri) ayarlamanıza olanak tanır. Ünite, sıcaklık kontrolünü kolaylaştırmak için ergonomik bir ayar düğmesine sahiptir.

Ekran

	°C cinsinden fiili oda sıcaklığı
	Ünite, seçilen konfor sıcaklığına göre kontrol yapıyor
	Isı talebi olduğunu belirtir
	Pilleri yenileyin
	Verici test edilirken ekrana gelir



Ayar düğmesi

Sıcaklık set değerini seçmek için daha Sıcak/Daha Soğuk düğmesi

Pil bölmesi

AA tipi 2 alkalın pil, 1.5 V

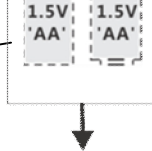

Çalıştırma öncesi devreye alma

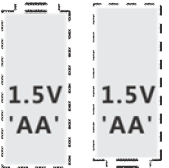
	<h4>Devreye alma</h4> <ul style="list-style-type: none"> 2 alkalın pilin de siyah renkli geçiş şeritlerini çıkartın. Pil yuvasının doğru konumda olup olmadığını kontrol edin. İçerisinde pil yoksa, pil yuvasına AA tipi 2 alkalın pil yerleştirin.
---	--

	<h4>Gereken sıcaklığın seçilmesi</h4> <ul style="list-style-type: none"> Set değerini azaltmak için ayar düğmesini saat yönünün tersine veya set değerini 0.5 °C'lik artışlarla arttırmak için ayar düğmesini saat yönünde çevirin Gereken sıcaklık, konfor sıcaklığı sembolünün T☀ yanında görüntülenir
---	--

Pillerin değiştirilmesi

- 1.5 volt'luk, AA tipi 2 yeni alkalın pil alın.
- 1 dakika içerisinde: Önce pil yuvasını sonra da pilleri çıkartın, yeni pilleri takın ve pil yuvasını tekrar yerine yerleştirin.
Eski değer kontrol edilmelidir!
- Eski pilleri mutlaka çevre ile ilgili hükümlere uygun olarak doğru şekilde elden çıkartın.

Konfordan ödün vermeden enerji tasarrufu yapmak için ipuçları

- Oda sıcaklıklarının hiçbir zaman 21°C'yi aşmasına izin vermeyin.
- Havalandırma: Kısa süreli camları ve kapıları açın.

Telsiz Ekipmanları Yönetmeliği

RDH100RF/SET:

- Çalışma frekansı: 433.94 MHz
- Maksimum Radyo-frekans gücü: 3.25 dBm

Siemens Switzerland Ltd., radio ekipmanı tipindeki RDH100RF/SET 'nin 2014/53/EU Direktifi ile uyumlu olduğunu bildirir. EU uygunluk bildiğesinin tam metnine www.siemens.com/download?A6V10223354 adresinden ulaşılabilir.

	<p>Cihaz Avrupa Birliği direktifi uyarınca tasfiye sırasında eski elektrikli ve elektronik cihaz olarak sınıflandırılır ve evsel atık olarak tasfiye edilmemelidir.</p> <ul style="list-style-type: none"> Cihazı doğru tasfiye kanalları ile tasfiye edin. Yerel ve güncel yasaları dikkate alın. Kullanılmış pilleri öngörülen toplama noktalarına göndererek tasfiye edin.
---	--

DE
EN
FR
IT
NL
ES
PT
CS
HU
PL
SV
FI
ZH
TR
EL
RO
DA

Alıcının Önden Görünümü

LED Sinyal Göstergesi

LED yeşil yandığında sinyal iyi demektir.

Yanıp sönen kırmızı LED sinyal olmadığını gösterir.

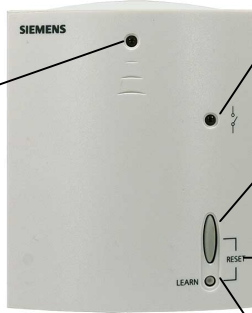

LED Röle Göstergesi

Turuncu LED rölenin on(açık) olduğunu gösterir.

OVERRIDE Butonu

Transmitter değerlerinin üzerine değer girmek için kullanılır.

RESET: Learn & Override butonuna 4 sn basılı tutarsanız tüm transmitter adresleri silinir.

Öğrenme (Learn) Butonu

Transmitter adresini öğretmek için basınız

Oda Ünitesi Görünümü (Transmitter)

Öğrenme butonu

Telegram öğrenmek için basın ve bırakın

Parametre moduna geçmek için 5 saniyeden uzun basın

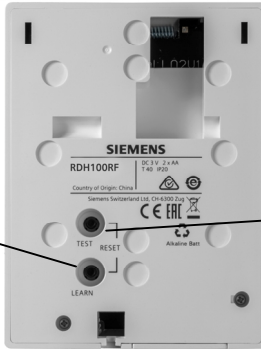

TEST Butonu

Bağlantı testi için kullanılır.

Siemens RDH100RF/SET alıcı için Konfigürasyon Talimatları

Verici RDH100RF ve alıcı RCR100/433 fabrikada iletişim kurabilecekleri şekilde ayarlanmışlardır. Eğer aralarındaki bağlantı koparsa, iki cihazı birbirine yeniden bağlamak için aşağıdakileri uygulayın.

1. Alıcıyı resetlemek için LEARN & OVERRIDE butonuna aynı anda 4sn boyunca basılı tutun.
2. LEARN butonuna basın ve bırakın. Bu alıcıyı öğrenme moduna getirir.
3. Transmitter'in arkasındaki LEARN (öğrenme) butonuna basın ve bırakın.
4. Yeşil LED'in yanıp sönmeye başlamesi sinyalin güçlü olduğunu anlamına gelir, kırmızı led yanıp sönmeye başlarsa sinyal yok demektir.
5. İletimi test etmek için, transmitter üzerindeki TEST butonuna basın. Isıdan bağımsız olarak röle on olur. Termostatın göstergesinde RF TEST sembolü gözükür.
6. Turuncu LED röle'in on (açık) olduğunu gösterir.

NOT:

OVERRIDE butonuna basarak iletişim protokolleri veya hatalar için manuel olarak oda kontrol ünitesini ON/OFF yapabilirsiniz.

NOT:

Oda kontrol ünitesi ve alıcı arasındaki bağlantıyı sağlamak için cihazı yeniden çalıştırmalısınız.

Parametre ayarları

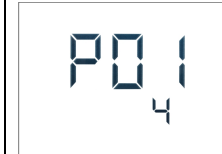
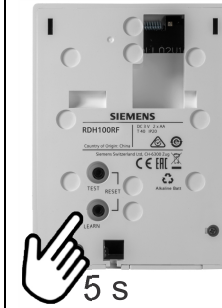

Parametre ayar modu

1. Arkadaki LEARN düğmesine 5 saniye kadar "P01" gözükene kadar basın
2. LEARN 'e yeniden basın, parametre değeri ikinci satırda yanıp sönecektir ve ayarlama moduna hazırdır.
3. Parametreyi ayar düğmesi ile ayarlayın
4. Ayarı sabitlemek için LEARN'e bir kez daha basın
5. İleriki parametre ayarına geçmek için ayar düğmesini saat yönünde çevirin ve 2. ile 4. Adımlar arasını tekrarlayın
6. Ayar düğmesini sağ yönünde "End" gözükene kadar çevirin ve LEARN 'e basarak parametre ayar modundan çıkın.

Parametreler:





- **P01** Kontrol davranışı: 2-nokta 1K / 2-nokta 0.5 K / PID hızlı / PID yavaş (fabrika ayarı)
- **P02** Maksimum sıcaklık aralığı
- **P03** Minimum sıcaklık aralığı

Οδηγίες λειτουργίας

Ο RDH100RF/SET αποτελείται από έναν ασύρματο προγραμματιζόμενο θερμοστάτη RDH100RF και έναν δέκτη RCR100/433. Ο RDH100RF σας επιτρέπει να ρυθμίσετε την επιθυμητή θερμοκρασία χώρου (setpoint) την ώρα που θέλετε. Η μονάδα χαρακτηρίζεται από ένα εργονομικό περιστροφικό πλήκτρο για εύκολη επιλογή της επιθυμητής θερμοκρασίας.

RDH100RF/SET

Display

	Πραγματική θερμοκρασίας σε °C
	Ο θερμοστάτης κάνει έλεγχο σύμφωνα με την επιθυμητή θερμοκρασία άνεσης.
	Δείχνει ότι υπάρχει απαίτηση θέρμανσης
	Ανάγκη αντικατάστασης μπαταριών
RF TEST	Εμφανίζεται στην οθόνη όταν ο πομπός δοκιμάζεται.



Πλήκτρο επιλογής

Θερμότερο/ψυχρότερο πλήκτρο επιλογής της επιθυμητής θερμοκρασίας

Θέση μπαταριών

2 αλκαλικές μπαταρίες τύπου AA, 1.5 V

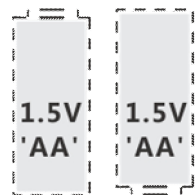
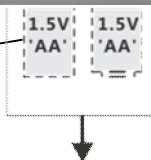

Προετοιμασία

- Αφαιρέστε την μαύρη μονωτική ταινία που απομονώνει τις δύο αλκαλικές μπαταρίες. Ελέγξτε κατά πόσο η φορά τοποθέτησης τους είναι η σωστή, και εάν το προστατευτικό καπάκι βρίσκεται στην θέση του.
- Εάν δεν υπάρχουν ήδη μπαταρίες, τοποθετήστε 2 αλκαλικές μπαταρίες τύπου AA στην θέση που προβλέπεται μέσα στον θερμοστάτη.



Επιλογή της απαιτούμενης θερμοκρασίας

- Περιστρέψτε το πλήκτρο αριστερόστροφα για να μειώσετε την επιθυμητή θερμοκρασία, ή δεξιόστροφα για να την αυξήσετε, σε βήματα του 0.5 °C
- Η ζητούμενη θερμοκρασία απεικονίζεται δίπλα στο σύμβολο της θερμοκρασίας άνεσης T☀

Αντικατάσταση των μπαταριών

- Προμηθευτείτε 2 καινούριες αλκαλικές μπαταρίες τύπου AA, 1.5 V.
- Μέσα σε 1 λεπτό: Αφαιρέστε το καπάκι των μπαταριών, έπειτα τις παλιές μπαταρίες, τοποθετήστε τις καινούριες και επανατοποθετήστε το καπάκι.
Ελέγξτε τις παλιές σας ρυθμίσεις!
- Φροντίστε ώστε οι παλιές μπαταρίες να διατεθούν προς ανακύκλωση, σε συμμόρφωση με τους υφιστάμενους κανονισμούς περί περιβαλλοντολογικής προστασίας.

Εξοικονομήστε ενέργεια χωρίς να θυσιάσετε την άνεση σας.

- Ποτέ μην απαιτείτε θερμοκρασία στο χώρο σας μεγαλύτερη των 21 °C
- Air out rooms: Air out rooms for short periods with open windows and doors.

RED οδηγία για το ραδιοεξοπλισμό

RDH100RF/SET:

- Συχνότητα λειτουργίας: 433.94 MHz
- Μέγιστη ισχύς ραδιοσυχνότητας: 3.25 dBm

Η Siemens Switzerland Ltd. δηλώνει ότι ο τύπος ραδιοεξοπλισμού RDH100RF/SET είναι σε συμμόρφωση με την οδηγία 2014/53/EE. Το πλήρες κείμενο της δήλωσης συμμόρφωσης της ΕΕ είναι διαθέσιμο στον ακόλουθο σύνδεσμο:
www.siemens.com/download?A6V10223354.



Σύμφωνα με ευρωπαϊκή οδηγία, η συσκευή συνιστά απόβλητο ηλεκτρικού και ηλεκτρονικού εξοπλισμού ως προς τη διάθεσή της και δεν επιτρέπεται να διατίθεται ως οικιακό απόρριμμα.

- Απορρίπτετε τη συσκευή μέσω των δικτύων που έχουν οριστεί.
- Τηρείτε την τοπική ισχύουσα νομοθεσία.
- Απορρίπτετε τις χρησιμοποιημένες μπαταρίες στα κέντρα συλλογής που έχουν οριστεί για το σκοπό αυτό.

Πρόσωση Δέκτη

LED ένδειξης σήματος

Το σήμα είναι ισχυρό όταν το LED αναβοσβήνει με χρώμα πράσινο. Όταν το LED αναβοσβήνει με χρώμα κόκκινο δεν υπάρχει σήμα.

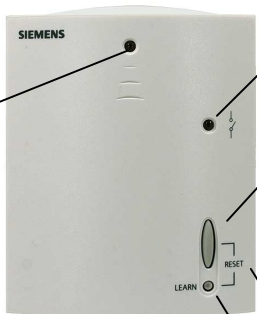

LED ένδειξης Relay

Το LED με πορτοκαλί χρώμα ειδοποιεί πως το relay είναι ενεργοποιημένο.

Πλήκτρο OVERRIDE.

Πιέστε αυτό το πλήκτρο για παρακάμψετε τις τιμές του πομπού.

RESET: πιέστε τα LEARN & OVERRIDE πλήκτρα για 4 sec ώστε να διαγράψετε όλες τις διευθύνσεις των πομπών.

Πλήκτρο LEARN

Πιέστε το πλήκτρο για εκμάθηση της διεύθυνσης ενός πομπού.

Πίσω Όψη Μονάδας Χώρου (Πομπός)

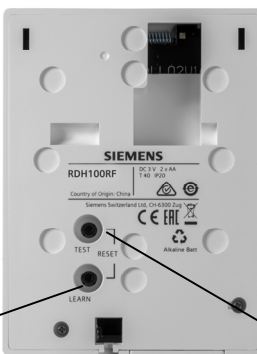

Πλήκτρο Learn

Πιέστε και στη συνέχεια ελευθερώστε για τηλεγράφημα εκμάθησης

Πιέστε για χρόνο > 5 sec για είσοδο στη λειτουργία ρύθμισης παραμέτρων

Πλήκτρο TEST

Χρησιμοποιείται για δοκιμαστική μετάδοση.

ΣΗΜΕΙΩΣΗ:

Μπορείτε να πιέσετε το πλήκτρο OVERRIDE του δέκτη για να αλλάξετε χειροκίνητα την κατάσταση ON/OFF σε περίπτωση κάποιας ελαττωματικής μονάδας χώρου ή πρωτοκόλλου επικοινωνίας.

ΣΗΜΕΙΩΣΗ:

Θα πρέπει να εκτελέσετε ξανά τα βήματα για την αποκατάσταση της επικοινωνίας μεταξύ του πομπού με το δέκτη σε περίπτωση που αυτή αστοχήσει.

Ρύθμιση παραμέτρων



Λειτουργία ρύθμισης παραμέτρων

1. Πιέστε στο πίσω μέρος το LEARN για 5 sec, έως ότου εμφανιστεί το "P01".
2. Πιέστε και πάλι το LEARN. Η τιμή της παραμέτρου στη 2^η γραμμή αναβοσβήνει και είναι έτοιμη για ρύθμιση.
3. Ρυθμίστε την παράμετρο με το πλήκτρο επιλογής.
4. Πιέστε το LEARN για επιβεβαίωση της ρύθμισης.
5. Επιλέξτε επόμενη παράμετρο περιστρέφοντας το πλήκτρο επιλογής δεξιόστροφα και επαναλάβετε τα βήματα 2 έως 4.
6. Επιλέξτε "End" περιστρέφοντας το πλήκτρο επιλογής δεξιόστροφα και πιέστε το LEARN για έξοδο από τη λειτουργία παραμετροποίησης.

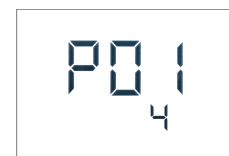

Παράμετροι:

- **P01** Συμπεριφορά ελέγχου: 2-position 1K / 2-position 0.5 K / PID fast / PID slow (εργοστασιακή ρύθμιση)
- **P02** Μέγιστο όριο θερμοκρασίας
- **P03** Ελάχιστο όριο θερμοκρασίας





Οδηγίες για τον δέκτη Siemens RDH100RF/SET

Ο πομπός RDH100RF και ο δέκτης RCR100/433 έχουν προγραμματιστεί από το εργοστάσιο για τη μεταξύ τους επικοινωνία. Εάν υπάρξει αποτυχία είναι αναγκαίο να προγραμματιστούν εκ νέου ακολουθώντας τα παρακάτω βήματα:

1. Κάντε reset στο δέκτη πιέζοντας ταυτόχρονα τα πλήκτρα LEARN & OVERRIDE για 4 sec.
2. Πιέστε μία φορά το πλήκτρο LEARN θέτοντας το δέκτη σε κατάσταση ανάγνωσης.
3. Πιέστε μία φορά το πλήκτρο LEARN στο πίσω μέρος του πομπού.
4. Το σήμα είναι ισχυρό όταν το LED αναβοσβήνει με χρώμα πράσινο. Όταν το LED αναβοσβήνει με χρώμα κόκκινο δεν υπάρχει σήμα.
5. Για να δοκιμάσετε την επικοινωνία, πιέστε το πλήκτρο TEST του πομπού ώστε και ενεργοποιηθεί το relé του δέκτη (ανεξάρτητα από τη θερμοκρασία). Το σύμβολο RF TEST εμφανίζεται στην οθόνη του θερμοστάτη.
6. Το LED με πορτοκαλί χρώμα ειδοποιεί πως το relay είναι ενεργοποιημένο.

RDH100RF/SET este alcătuit dintr-un regulator de temperatură fără fir RDH100RF și un receptor RCR100/433. RDH100RF vă permite să alegeți temperatura dorită în cameră (setpoint) pentru intervalul de timp dorit. Aparatul are un buton ergonomic pentru alegerea facilă a valorii temperaturii.

Afișaj

	Temperatura actuală din cameră, exprimată în °C
	Aparatul reglează până la atingerea temperaturii de confort aleasă
	Indică atunci când încălzirea este necesară
	Înlocuiți bateriile
RF TEST	Apare pe ecran atunci când este testat emițătorul.



Buton setare

Buton pentru alegerea valorii temperaturii dorite: mai cald/mai rece

Compartiment baterii

Două baterii alcaline tip AA, de 1,5 V

Punere în funcțiune

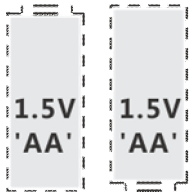
	<h4>Punere în funcțiune</h4> <ul style="list-style-type: none"> • Îndepărtați foliile negre pentru transport de pe bateriile alcaline. • Verificați dacă sertarul pentru baterii este în poziția corectă. • Dacă nu sunt montate baterii, introduceți 2 baterii alcaline tip AA în compartimentul pentru baterii.
---	--



Alegerea temperaturii dorite

- Rotiți butonul în sens antiorar pentru a reduce temperatura sau în sens orar pentru a crește temperatura dorită, cu ecarturi de 0,5 °C
- Temperatura dorită este afișată lângă simbolul temperaturii de confort 

Înlocuirea bateriilor

1. Procurați două baterii alcaline noi tip AA, de 1,5 V.
2. Scoateți sertarul pentru baterii, scoateți bateriile vechi, introduceți noile baterii și apoi puneți la loc sertarul cu baterii.
Valorile inițiale setate trebuie verificate după schimbarea bateriilor!
3. Asigurați-vă că bateriile vechi sunt îndepărtate corespunzător, în conformitate cu normele de mediu.

Economisiți energie fără sacrificarea confortului

- Nu lăsați temperatura din cameră să crească peste 21°C
- Aerișiți camerele doar pentru perioade scurte de timp, dar bine, cu ferestrele larg deschise.

Regulament RED

RDH100RF/SET:

- Frecvență de operare: 433.94 MHz
- Maxim putere Radio-Frecvență: 3.25 dBm

Siemens Switzerland Ltd. declară faptul că echipamentul radio de tip RDH100RF/SET, este conform cu Directiva Uniunii Europene 2014/53/EU. Textul complet al declarației de conformitate este disponibil la următoarea adresa:
www.siemens.com/download?A6V10223354.



Conform directivei europene, aparatul trebuie eliminat ca deșeu provenit din echipamente electrice și electronice, eliminarea ca deșeu menajer fiind interzisă.

- Eliminați aparatul utilizând canalele prevăzute în acest sens.
- Respectați legislația locală și legislația în vigoare la momentul actual.
- Eliminați bateriile uzate la centrele de colectare prevăzute în acest sens.

DE
EN
FR
IT
NL
ES
PT
CS
HU
PL
SV
FI
ZH
TR
EL
RO
DA

Vedere frontală receptor

LED indicator de semnal

Semnalul este bun când LED-ul clipește verde. Un LED roșu care clipește indică faptul ca nu este semnal.

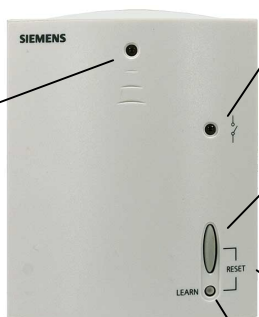

LED indicator releu

LED-ul portocaliu indică faptul că releul este acționat.

Buton OVERRIDE

Apăsați acest buton pentru a forța o comandă în locul emițătorului.

RESET: Apăsați butoanele LEARN & OVERRIDE timp de 4 secunde pentru a șterge toate adresele emițătoarelor.

Buton LEARN

Apăsați butonul pentru a memora o adresă a emițătorului.

Vedere din spate a unității de cameră (emițător)

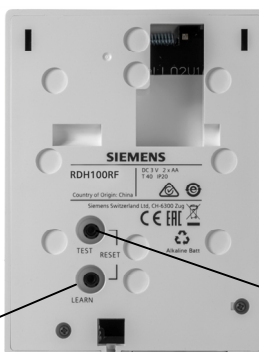

Buton LEARN

Apăsați și eliberați pentru telegramă

Tineti apasat mai mult de 5 secunde pentru intrarea in modul de setare

Buton TEST

Folosit pentru testarea transmisiei.

Instrucțiuni de configurare pentru Siemens RDH100RF/SET

Emițătorul RDH100RF și receptorul RCR100/433 sunt setate să comunice (împerecheate) din fabrică. Dacă nu comunică, este necesar să fie împerecheate din nou, conform instrucțiunilor următoare:

1. Resetați receptorul apăsând simultan butoanele LEARN & OVERRIDE timp de 4 secunde.
2. Apăsați și eliberați butonul LEARN. Acum receptorul este în modul învățare.
3. Apăsați și eliberați butonul LEARN de pe spatele emițătorului.
4. Un LED verde sau clipind verde indică un semnal bun, un LED roșu sau clipind roșu indică lipsă semnal.
5. Pentru a testa transmisia, apăsați butonul TEST de pe emițător, care acționează releul din receptor indiferent de temperatură. Simbolul RF TEST apare pe afișajul termostatului.
6. Un LED portocaliu indică faptul că releul este acționat.

NOTĂ:

Puteți apăsa butonul OVERRIDE de pe receptor pentru a porni/opri manual, în cazul unei unități de cameră defectă sau a unui protocol de transmisie nefuncțional.

NOTĂ:

Trebuie să reluați procedura de punere în funcțiune pentru a restabili o conexiune între regulatorul electronic de cameră (emițător) și receptor.

Setarea parametrilor

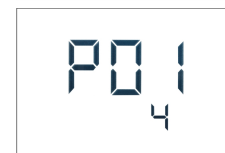

Mod setare parametrii



1. Tineti apasat butonul LEARN timp de 5 secunde pana apare „P01“
2. Apasati butonul LEARN inca o data iar valoarea parametrului va incepe sa clipeasca, astfel fiind gata pentru ajustare.
3. Setati parametrul la valoarea dorita prin rotirea butonului.
4. Apasati LEARN pentru confirmarea setarii.
5. Rotiti butonul in sens orar pentru a trece la urmatorul parametru de setat si repetati pasii 2 – 4.
6. Iesiti din meniul de setare a parametrilor prin rotirea butonului in sens orar pana la „End“ dupa care apasati butonul LEARN o singura data.

Parametrii:

- **P01** Algoritm de raspuns: 2-pozitii 1K / 2-pozitii 0.5 K / PID rapid / PID lent (setare de fabrica)
- **P02** Interval maxim de temperatura
- **P03** Interval minim de temperatura

RDH100RF/SET består af den trådløse termostat RDH100RF og modtageren RCR100/433. Med den trådløse termostat RDH100RF kanden ønskede rumtemperatur (indstillet værdi) indstilles når som helst. Temperaturkontrolenheden har en indstillingsdrejknop, der er ergonomisk designet til nem temperaturkontrol.

Skærm

	Faktisk testet indendørs temperatur (°C)
	Termostaten udfører kontrol i henhold til den ønskede komforttemperatur.
	Dette ikon vises, når der er behov for varme
	Indikator for udskiftning af batteri
RF TEST	Vises på skærmen, når senderen afprøves.



Indstillingsdrejknop

Justeringsdrejknop til varme/kulde, der kan bruges til indstilling af den ønskede temperatur

Batterirum

To 1,5 V alkaline batterier af typen AA.

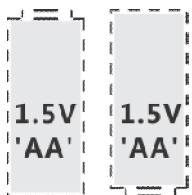
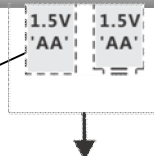

Udfør ibrugtagning før start Ibrugtagning

- Fjern det sorte isoleringsmateriale fra alkaline batterierne.
- Kontrollér, at batterierne vender rigtigt.
- Hvis ingen batterier er installeret, skal du isætte 2 alkaline batterier af typen AA i batterirummet.



Vælg den ønskede temperatur

- Drejdrejknappen mod uret for at reducere den indstillede værdi. Drejes knappen med uret øges den indstillede værdi. Justeringsintervallet er 0,5 °C.
- Den valgte temperatur vises oven på ikonet for behagelig temperatur .

Udskiftning af batteriet

1. Du skal bruge to nye 1,5 V alkaline batterier af typen AA.
2. Fjern batteriholderen. Tag de gamle batterier ud, og sæt de nye i. Sæt batteriholderen på plads igen.
Kontrollér den tidligere indstillede værdi!
3. Bortskaf de gamle batterier i overensstemmelse med lokale miljøbeskyttelseslove og -bestemmelser.

Energispareråd (påvirker ikke komforten)

- Temperaturen indendørs bør ikke overstige 21 °C.
- Hvis der er behov for at åbne et vindue for at skabe ventilation, skal du åbne vinduet så meget som muligt og afkorte tiden, hvor vinduet er åbent, så meget som muligt.

RØD regulering

RDH100RF/SET:

- Driftsfrekvens: 433,94 MHz
- Maksimal radiofrekvens effekt: 3,25 dBm

Siemens Switzerland Ltd. erklærer, at radioudstyr typen RDH100RF/SET er i overensstemmelse med direktiv 2014/53/EU. Den fulde ordlyd af EU-overensstemmelseserklæringen findes på www.siemens.com/download?A6V10223354

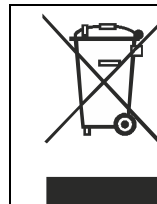

I henhold til europæisk direktiv anses udstyret for at være brugt elektrisk og elektronisk udstyr og må ikke bortskaffes som husholdningsaffald.

- Bortskaf udstyret ved anvendelse af de godkendte metoder.
- Overhold den nationale og aktuelt gældende lovgivning.
- Aflever brugte batterier på de dertil indrettede afleveringssteder.

- DE
- EN
- FR
- IT
- NL
- ES
- PT
- CS
- HU
- PL
- SV
- FI
- ZH
- TR
- EL
- RO
- DA

Modtageren set forfra

LED-lysdiode for signal

Når den grønne LED-lysdiode er tændt, er signalmodtagelsen normal.
Når den røde LED-lysdiode er tændt, er der ingen signal.

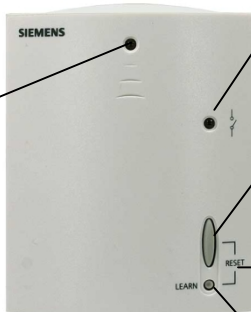

LED-lysdiode for transmission

Når den orange LED-lysdiode er tændt, er transmissionen normal.

Trykknappen TILSIDESÆT

Trykpådenne knap for at tilsidesætte senderens indstilling.

Nulstil: Hold knapperne LÆR og TILSIDESÆT nede på samme tid i 4 sekunder for at slette alle senderadresser.

Knappen LÆR

Tryk på denne knap for at hente senderadressen.

Knappen TEST

Bruges til at afprøve, om transmissionen er normal.

Termostat (senderen) set bagfra

Knappen LÆR

Tryk kort på knappen LÆR for at læse meddelelsen

Tryk > 5 sek. For at komme ind i parameter indstillinger.

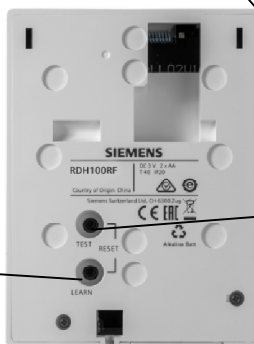

Konfigurationsanvisninger for SIEMENS RDH100RF/SET

Termostaten (senderen) RDH100RF og modtageren RCR100/433 er indstillet til at kommunikere, når de leveres (forbindelsen er etableret). Hvis kommunikationen fejler, eller kommunikationen afbrydes, skal du genetablere forbindelsen mellem enhederne. Følg nedenstående anvisninger:

1. Hold knapperne LÆR og TILSIDESÆT nede i 4 sekunder for at nulstille modtageren.
2. Tryk kort på knappen LÆR for at indstille modtageren til læringstilstand.
3. Tryk kort på knappen LÆR på bagsiden af senderen.
4. Når den grønne LED-lysdiode lyser, er signalmodtagelsen normal. Når den røde LED-lysdiode lyser, er der ingen signal.
5. Tryk på knappen TEST på senderen for at aktivere transmissionen på senderen for at teste, om overførslen er normal (uafhængig af temperaturen).
Ikonet RF-TEST vises på displayet på termostaten.
6. Når den orange LED-lysdiode er tændt, er transmissionen aktiveret.

Bemærk:

Hvistermostaten eller overførselsprotokollen fejler, skal du trykke på knappen TILSIDESÆT på modtageren for at tænde/slukke manuelt.

Bemærk:

Fejlfindingsprocessen på produktet skal udføres for at genetablere forbindelsen mellem kontrolenheden og modtageren.

Parameter setting

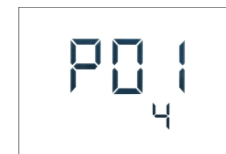

Parameter indstillinger







1. Hold LEARN knappen nede i 5 sekunder indtil "P01" fremvises.
2. Tryk LEARN knappen igen så parameter værdierne blinker og nu kan parameterne justeres.
3. Juster parameterne ved hjælp af drejeknappen.
4. Tryk LEARN en gang for at bekræfte indstillingen.
5. Roter drejeknappen i urets retning for at skifte til næste parameter, derefter gentag step 2, 3 og 4.
6. Exit indstillings parameter ved at rotere drejeknappen i urets retning indtil "End" fremvises og tryk LEARN en gang.

Parameter:

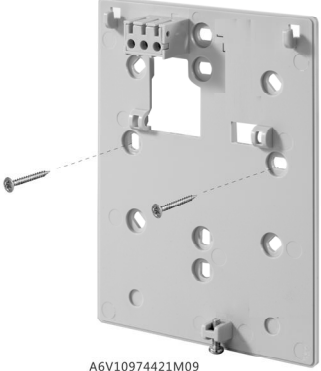
- **P01** kontrol adfærd: 2-position 1 K / 2-position 0.5 K / PID Hurtig / PID langsom (fabriksindstilling)
- **P02** Maksimal temperatur område
- **P03** Minimal temperatur område

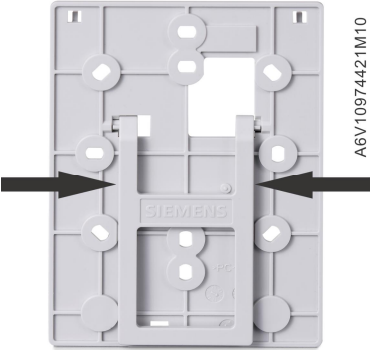

RDH100RF

 <p>A6V10974421M04</p> <p>1</p>	 <p>A6V10974421M09</p> <p>4</p>	 <p>7</p>
 <p>A6V10974421M06</p> <p>2</p>	 <p>A6V10974421M07</p> <p>5</p>	
 <p>A6V10974421M10</p> <p>3</p>	 <p>A6V10974421M01</p> <p>6</p>	

SIEMENS

RCR100/433

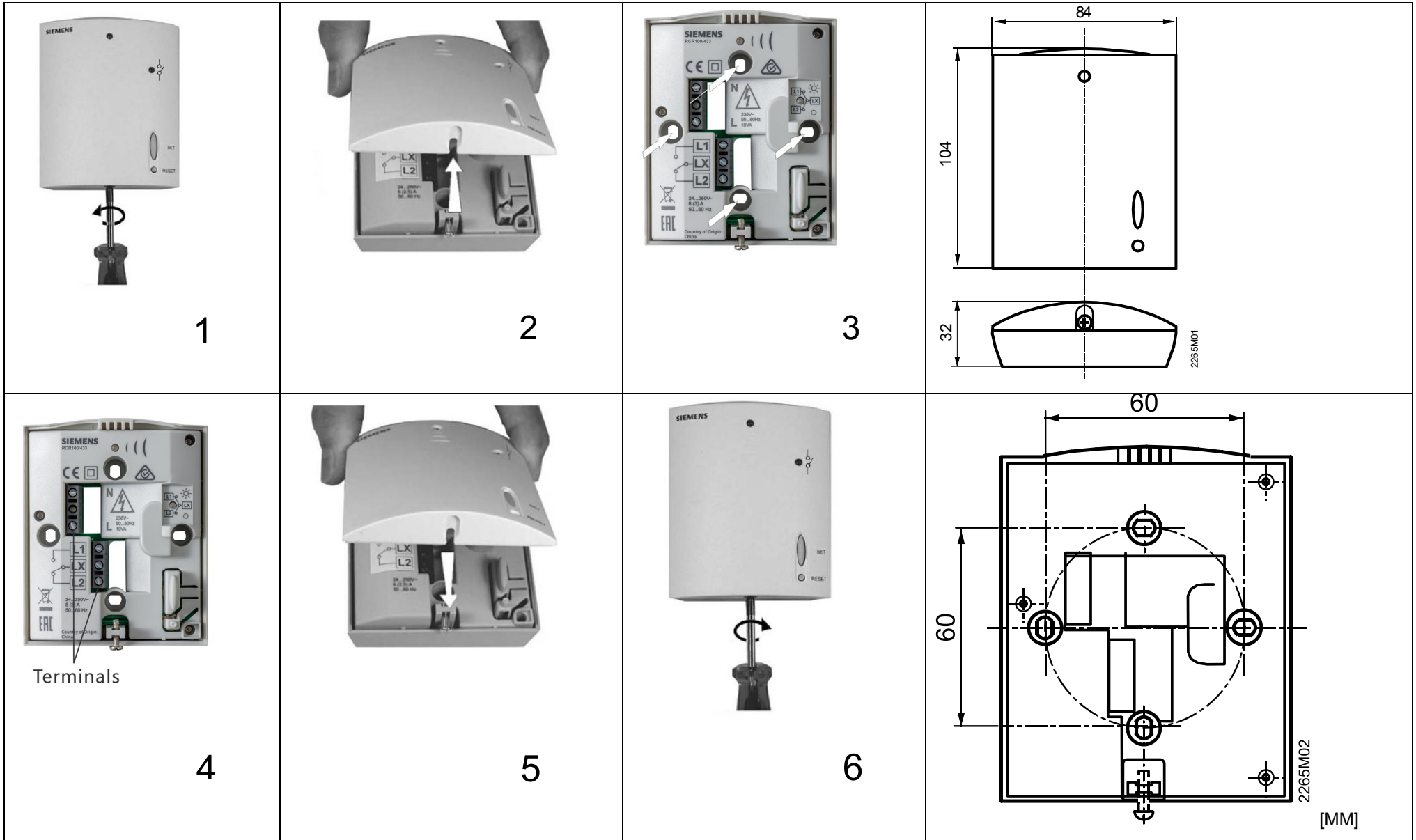



RDH100RF

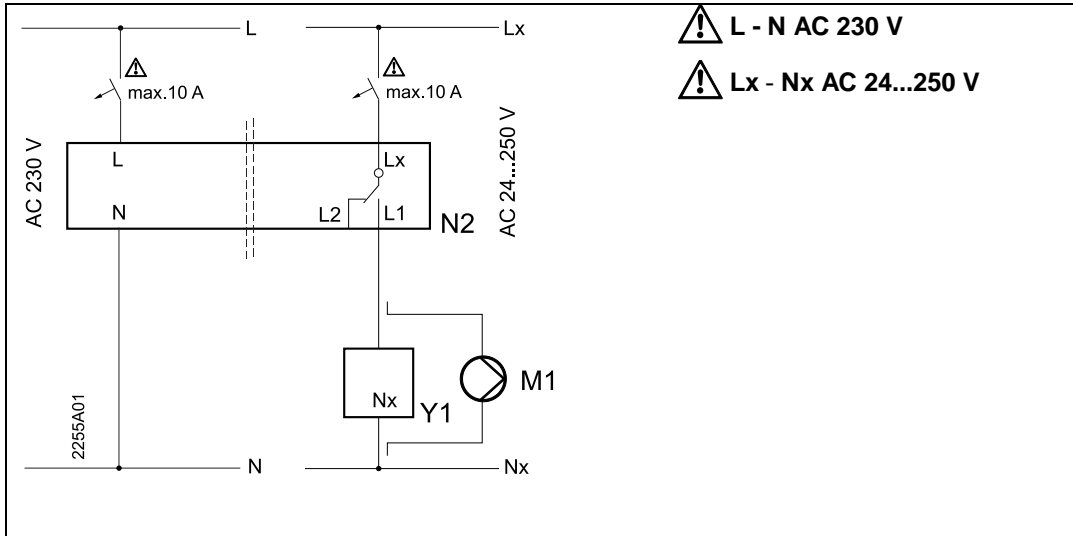

Parameter

#			
P01		PID slow () (4)	0 = 2P, 1.0 K 1 = 2P, 0.5 K 2 = PID fast () 4 = PID slow ()
P02	Max °C	30 °C	P03...30 °C
P03	Min °C	5 °C	5 °C...P02
End	→ Exit		

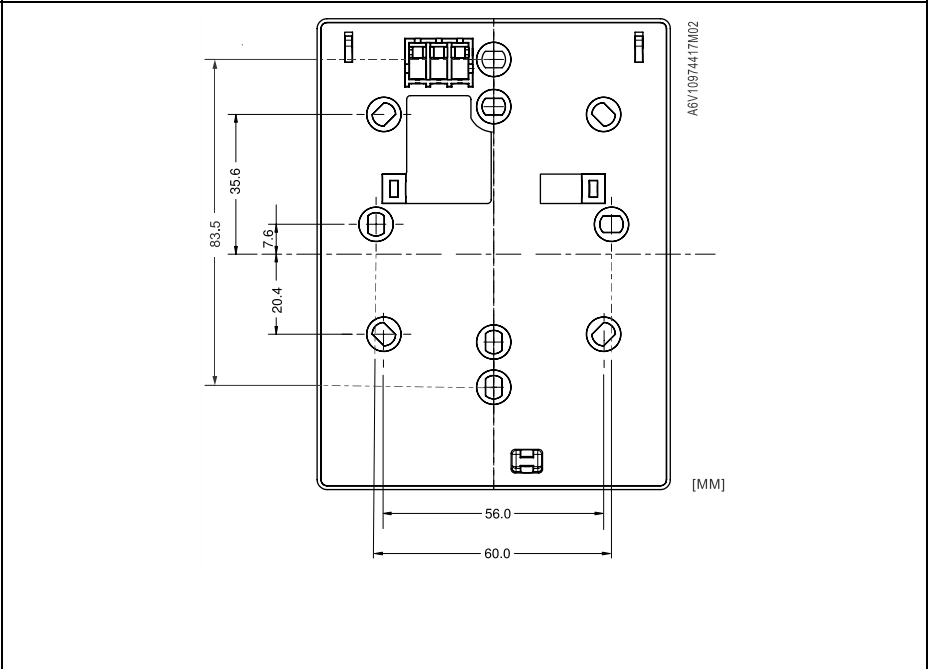
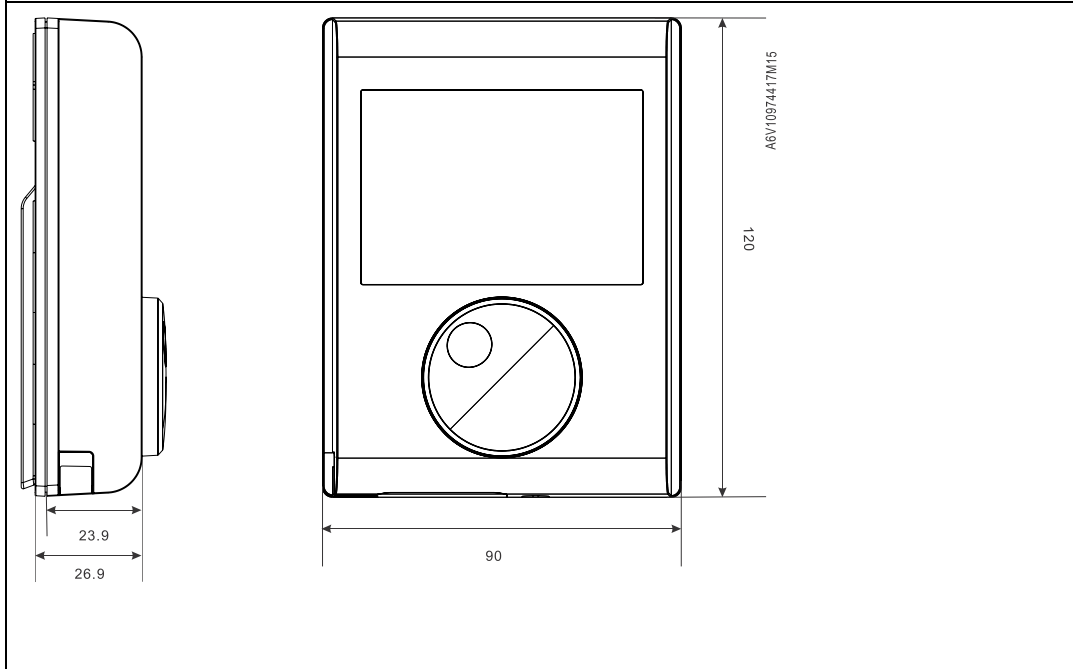



de	Montage- und Platzierungshinweise RDH100RF, RCR100/433	en	Mounting and siting notes RDH100RF, RCR100/433
	<p>Die Platzierungsorte der Geräte so wählen, dass Signale ungestört gesendet und empfangen werden:</p> <ul style="list-style-type: none"> • Nicht an metallische Oberflächen montieren • Nicht in die Nähe von elektrischen Leitungen oder Geräten wie PC's, Fernseher, Mikrowellengeräte etc. montieren • Nicht im Empfangsschatten von grösseren Eisenbauteilen, oder baulichen Elementen mit engmaschigen Metallgittern wie Spezialglas oder Spezialbeton montieren • Distanz zwischen Regler/Sender und Empfänger darf nicht grösser als 20 m oder 2 Stockwerke sein • Die örtlichen Vorschriften für Elektroinstallationen einhalten • Externe vorgeschaltete Leitungsschutzschalter mit max. C 10 A in allen Fällen erforderlich • Vergewissern Sie sich, der RCR100/433-Empfänger montiert ist ein Mindestabstand von außerhalb des Kessels von 450 mm 		<p>The units should be sited such that transmitted and received signals will be disturbed as little as possible:</p> <ul style="list-style-type: none"> • Do not mount the units on metal surfaces • Do not mount the units near electrical wires or electronic equipment such as PCs, TV sets, microwave equipment, etc. • Do not mount the units in the vicinity of large metal structures or other construction elements with fine metal meshes like special glass or special concrete • The distance between controller/transmitter and receiver should not exceed 20 m or 2 floors • The local regulations for electrical installations must be complied with • External preliminary protection with max. C 10 A circuit breaker is required in all cases • Make sure the RCR100/433 receiver is mounted a minimum distance of 450 mm away from the boiler
fr	Indications pour le montage et la mise en service des RDH100RF, RCR100/433	it	RDH100RF, RCR100/433: Montaggio ed Installazione
	<p>Choisir un emplacement présentant le moins d'obstacle possible à l'émission et la réception :</p> <ul style="list-style-type: none"> • Eviter le montage sur des surfaces métalliques • Eviter le montage à proximité de lignes électriques et des appareils électroménagers, (PC, téléviseur, four à micro-ondes, etc.) • Eviter de placer l'appareil derrière des composants métalliques de grande taille susceptibles de faire écran à la réception, ou des éléments de construction comportant un grillage métallique à mailles serrées • La distance entre l'émetteur et le récepteur ne doit pas dépasser 20 m ou 2 étages. • Respecter les prescriptions locales pour installations électriques • Une protection externe en amont par disjoncteur C 10 A max. est nécessaire dans tous les cas • Veiller à installer le récepteur RCR100/433 à une distance minimale de 450 mm de la chaudière 		<p>Trasmittitore e ricevitore devono essere posizionati in modo da garantire una buona ricezione del segnale:</p> <ul style="list-style-type: none"> • Non montare su superfici metalliche • Non montare in prossimità di cavi elettrici, dispositivi elettronici come PC, TV, forni a microonde, ecc. • Non montare in prossimità di grosse strutture metalliche o altre costruzioni con particolari maglie metalliche come vetri speciali o cemento armato • La distanza dal ricevitore non deve superare i 20 m o i 2 piani di altezza • Rispettare le norme vigenti per effettuare i collegamenti elettrici • In tutti i casi è richiesto un fusibile di protezione max C 10 A • Assicurarsi che il ricevitore RCR100/433 sia montato ad una distanza minima di 450 mm dal generatore di calore



<p>nl</p>	<p>Montage en plaatsing van RDH100RF, RCR100/433</p>	<p>es</p>	<p>Notas de montaje y ubicación del RDH100RF, RCR100/433</p>
<p>De plaats van montage van beide apparaten dient zodanig te worden gekozen, dat ongestoord zenden en ontvangen gewaarborgd is:</p> <ul style="list-style-type: none"> • niet op metalen oppervlakken monteren • niet in de buurt van elektrische leidingen, apparaten zoals PC's, televisies, magnetrons, etc. • niet in de ontvangschaduw van ijzeren bouwonderdelen of bouwelementen met een fijnmazige metalen gaasstructuur, zoals draadglas of speciaal beton • Afstand tussen regelaar/zender en ontvanger niet groter dan 20 m of 2 verdiepingen. • De plaatselijke voorschriften voor elektrische installaties dienen te worden opgevolgd. • Externe primaire beveiliging met stroomautomaat van max. C 10 A is in alle gevallen vereist. • Houdt bij montage een minimale afstand van 450 mm aan tussen de ketel en de RCR100/433 ontvanger. 		<p>Las unidades deberán colocarse en un lugar en que las señales transmitidas y recibidas se distorsionen lo menos posible:</p> <ul style="list-style-type: none"> • No montar las unidades sobre superficies metálicas • No montar las unidades cerca de cables eléctricos, equipos electrónicos tipo PCs, televisiones, microondas, etc. • No montar las unidades cerca de grandes estructuras de metal u otros elementos de construcción con entramados metálicos tales como crista les especiales y hormigón celular • La distancia entre el controlador / transmisor y el receptor no debe superar 20 m o 2 plantas • Debe cumplirse con la normativa local sobre instalaciones eléctricas • Se requiere en todos los casos una protección externa preliminar con un protector de circuito max. C 10 A • Asegúrese de que el receptor RCR100/433 esté montado a una distancia mínima de 450mm de la caldera 	
<p>pt</p>	<p>Notas de montagem e localização do RDH100RF, RCR100/433</p>	<p>cs</p>	<p>Poznámky k montáži a umístění RDH100RF, RDJ100RF, RCR100/433</p>
<p>As unidades devem ser montadas de modo a que os sinais de transmissão sofram o mínimo de perturbações possíveis:</p> <ul style="list-style-type: none"> • Não montar as unidades em superfícies metálicas • Não montar as unidades perto de cabos eléctricos ou de equipamentos electrónicos tais como computadores televisores microondas, etc. • Não montar as unidades perto de grandes superfícies metálicas ou outros elementos de construção tais como vidos especiais ou revestimentos construtivos especiais • A distância entre o controlador (transmissor) e o receptor não deverá exceder os 20 m ou 2 andares • A regulamentação local para instalações eléctricas deverá ser respeitada • É sempre necessária uma proteção externa, disjuntor C10 A no máximo • Garanta que o recetor RCR100/433 é instalado a, pelo menos, 450mm de distância da caldeira 		<p>Přístroje je třeba umístit tak, aby odesílané a přijímané signály byly co nejméně rušeny:</p> <ul style="list-style-type: none"> • Nemontujte přístroje na kovové povrchy • Nemontujte do okolí silových elektrických kabelů a zařízení vyzařující elektromagnetické vlnění jako jsou počítače, televizory, mikrovlnné trouby, atd. • Vyhňte se rozměrným kovovým konstrukcím nebo stavebním prvkům s kovovou sítí (např. sklo s drátěnou výplní, armovaný železobeton, apod.) • Vzdálenost mezi vysílačem a přijímačem by neměla překročit 20 m nebo dvě podlaží • Elektrická instalace musí být provedena v souladu s příslušnými normami a předpisy • Externí předřazené jištění jističem max. C 10 A • Spínací jednotku RCR100/433 umístěte minimálně 450 mm od kotle 	

DE

EN

FR

IT

NL

ES

PT

CS

HU

PL

SV

FI

ZH

TR

EL

RO

DA



DE
EN
FR
IT
NL
ES
PT
CS
HU
PL
SV
FI
ZH
TR
EL
RO
DA

<p>hu Szerelési- és telepítési útmutató RDH100RF, RCR100/433 készülékekhez</p>	<p>pl Wskazówki do montażu i lokalizacji RDH100RF, RCR100/433</p>
<p>Az adó és vevő egységek helyét úgy válassza meg, hogy közöttük a zavartalan kapcsolat (adás és vétel) biztosítva legyen:</p> <ul style="list-style-type: none"> • Ne telepítse fém felületre • Ne telepítse elektromos vezetékek vagy elektromos készülékek (pl.: számítógép, TV, mikrohullámú sütő) közelébe • Ne telepítse nagy vasbeton szkezetek árnyékába, vagy egyéb olyan helyre ahol fém vagy üveg tartalmú építőelem található • Az adó és a vevő egység közötti távolság nem lehet nagyobb, mint 20 m vagy 2 szint • Az elektronikus installáció során a helyi vonatkozó előírások betartása kötelező • Áramköri megszakító alkalmazása minden esetben szükséges, max. C 10 A • Győződjön meg arról, hogy az RCR100/433 vevő készülék minimum 450 mm távolságra legyen elhelyezve a kazántól 	<p>Urządzenia powinny być tak umiejscowione, aby nadawane i odbierane sygnały było możliwie jak najmniej zakłócone:</p> <ul style="list-style-type: none"> • Nie mocować urządzeń na metalowych powierzchniach • Nie mocować w pobliżu przewodów i urządzeń elektrycznych, takich jak komputery, telewizory, urządzenia mikrofalowe itp. • Nie mocować w pobliżu dużych metalowych przedmiotów ani elementów konstrukcyjnych wzmocnionych metalową siatką, jak np. specjalneszyby lub beton zbrojony • Odległość między regulatorem/nadajnikiem i odbiornikiem nie powinna przekraczać 20 m ani 2 pięter • Przestrzegać lokalnych przepisów dotyczących instalacji elektrycznych. • W każdym przypadku wymagane jest zewnętrzne zabezpieczenie prądowe bezpiecznikiem maks. C 10 A • Upewnić się, czy odbiornik RCR100/433 zamontowany jest w odległości co najmniej 450 mm od kotła
<p>sv Montering- och placering av RDH100RF, RCR100/433</p>	<p>fi Asennus- ja sijoittamisohjeet, RDH100RF, RCR100/433</p>
<p>Apparaternas placering skall väljas så att sändning och mottagning utan störningar kan garanteras:</p> <ul style="list-style-type: none"> • montera inte enheten på metallytor • ej nära elektriska ledningar och utrustning såsom PC-, TV- och mikrovågsapparater o.s.v. • ej nära stora järndelar eller byggelement med finmaskiga metallgaller såsom specialglas eller specialbetong • Avståndet mellan regulator/sändare och mottagaren får inte överstiga 20 m eller 2 våningar • Lokala föreskrifter för elektriska installationer skall beaktas • Extern säkring med max 10 A krävs i samtliga fall • Se till att RCR100/433 mottagaren är monterad med minst 450mm avstånd från pannan 	<p>Molempien laitteiden sijoituspaikka on valittava niin, että lähetys ja vastaanotto on mahdollisimman häiriötöntä:</p> <ul style="list-style-type: none"> • Laitteita ei saa asentaa metallipinnoille • Laitteita ei saa asentaa sähköjohtojen eikä sellaisten laitteiden kuten PC:t, televisiot, mikroaaltolaitteet jne. lähelle • Laitteita ei saa asentaa suurten metallirakenteiden tai sellaisten rakenne-elementtien, joissa on tiheä metalliverkko, kuten erikoislasi tai erikoisbetoni, lähelle • Säätimen/lähettimen ja vastaanottimen välinen etäisyys ei saa olla yli 20 m tai 2 kerrosta • Paikallisia sähköasennusohjeita on noudatettava • Ulkoinen johdonsuoja maks. C 10 A vaaditaan kaikissa tapauksissa • Varmista että RCR100/433 vastaanottimen etäisyys kattilaan on ainakin 450 mm



zh	安装注意事项: RDH100RF, RCR100/433	tr	RDH100RF ve RCR100/433 Montaj ve yerleştirme notları
<p>应选择发送和接收信号不易被干扰的位置安装设备:</p> <ul style="list-style-type: none"> • 不要将设备安装在金属表面 • 不要将设备安装在电线或者电器设备附近, 例如电脑、电视或微波炉等 • 不要将设备安装在临近大型金属结构或者其它细金属网眼的建筑结构处, 例如特殊玻璃、特殊混凝土 • 温控器(无线信号发送器)与信号接收器之间的距离不要超过 20 米或者两层 • 必须遵循当地的电气安装规范及法律法规 • 如果室内安装了散热器温控阀门, 则必须设定在全开位置 • 必须外接额定电流不超过 10 A 的断路器 • 务必须确保 RCR100/433 接收器的安装位置与锅炉之间至少有 450 mm 以上的安全距离 		<p>Üniteler, gönderilen ve alınan sinyallerin mümkün olduğunca az bozulacakları şekilde yerleştirilmelidir:</p> <ul style="list-style-type: none"> • Üniteleri metal yüzeylere monte etmeyin • Üniteleri elektrik tellerinin ya da PC'ler, TV'ler, mikrodalga cihazlar vs. gibi elektronik cihazların yakınına monte etmeyin • Üniteleri, büyük metal yapıların ya da özel cam veya özel beton gibi ince metal ağırları olan diğer yapı elemanlarının yakınına monte etmeyin • Kontrolör/verici ile alıcı arasındaki mesafe 20 m'yi veya 2 katı aşmamalıdır • Elektrik tesisatlarına yönelik yerel yönetmeliklere uymak zorunludur • Dış etkilerden korumak için thermostat besleme girişine C sınıfı 10 A sigorta tüm durumlarda gereklidir • RCR100/433 alıcısının kazandan minimum 450mm uzaklığa monte edildiğinden emin olunuz 	
el	Οδηγίες τοποθέτησης και εγκατάστασης για τους RDH100RF, RCR100/433	ro	Note de montaj și de amplasare pentru RDH100RF, RCR100/433
<p>Οι μονάδες πρέπει να τοποθετούνται με τρόπο που να επιφέρει τις ελάχιστες δυνατές παρεμβολές στα εκπεμπόμενα και λαμβανόμενα σήματα:</p> <ul style="list-style-type: none"> • Μην στηρίζετε τις μονάδες σε μεταλλικές επιφάνειες • Μην τοποθετείτε τις μονάδες κοντά σε ηλεκτρικά καλώδια, ηλεκτρονικά μηχανήματα όπως υπολογιστές, τηλεοράσεις, συσκευές μικροκυμάτων, κλπ. • Μην τοποθετείτε τις μονάδες κοντά σε μεγάλες μεταλλικές κατασκευές ή άλλα δομικά στοιχεία, που περιέχουν λεπτό μεταλλικό πλέγμα όπως ειδικοί ύαλοι ή ειδικό σκυρόδεμα • Η απόσταση μεταξύ του ελεγκτή/ πομπού και του δέκτη δεν πρέπει να υπερβαίνει τα 20 m ή τους 2 ορόφους. • Πρέπει να τηρούνται οι εγχώριοι κανονισμοί ηλεκτρολογικών εγκαταστάσεων • Σε κάθε περίπτωση απαιτείται εξωτερική προστασία μέσω ασφάλειας χαρακτηριστικής C 10 A (μέγιστο) • Βεβαιωθείτε πως ο δέκτης RCR100/433 είναι τοποθετημένος σε τουλάχιστον 450 mm απόσταση μακριά από το λέβητα 		<p>Aparatele trebuie amplasate astfel încât semnalele transmise și recepționate să fie perturbate cât mai puțin posibil:</p> <ul style="list-style-type: none"> • Nu montați aparatele pe suprafețe metalice • Nu montați aparatele în apropierea cablurilor electrice sau a echipamentelor electronice cum ar fi calculatoarele, aparatele TV, cuptoarele cu microunde, etc. • Nu montați aparatele în vecinătatea unor mari structuri metalice sau a altor elemente de construcție cu rețele metalice fine ca sticla armată sau betoanele speciale • Distanța dintre regulator/emisător și receptor nu trebuie să depășească 20 m sau 2 etaje • Trebuie respectate reglementările locale pentru instalațiile electrice • În toate situațiile este necesară o protecție preliminară externă cu siguranța automată max. C 10 A • Asigurați-va ca receptorul RCR100/433 este montat la o distanță de minimum 450 mm fata de cazan 	



DE

EN

FR

IT

NL

ES

PT

CS

HU

PL

SV

FI

ZH

TR

EL

RO

DA

da

Montering og placering af RDH100RF, RCR100/433

Placeringsstedet for de to apparater vælges således, at sending og modtagelse forstyrres så lidt som muligt:

- Monter ikke apparaterne på metaloverflader.
- Monter ikke apparaterne i nærheden af elektriske ledninger, udstyr som pc'er, tv-apparater, mikro-bølgeapparater osv.
- Monter ikke apparaterne i nærheden af større metal-konstruktioner eller andre konstruktionselementer med tætmaskede metalgitre såsom specialglas eller specialbeton.
- Afstanden mellem regulator/sender og modtager må ikke være større en 20 m eller 2 etager.
- Elinstallation skal udføres i overensstemmelse med Stærkstrømsbekendtgørelsen.
- Udvendig foreløbig sikring med max. C 10 A afbryder kræves i alle tilfælde.
- Sørg for, at RCR100/433 modtageren er monteret med en afstand på mindst 450 mm fra kedlen.

Blank page

Siemens Switzerland Ltd declares that the radio equipment types RDH100RF/SET and RDJ100RF/SET are in compliance with Directive 2014/53/EU. The full text of the EU declaration of conformity is available at <http://www.siemens.com/download?A6V10223354>.

Issued by
Siemens Switzerland Ltd
Building Technologies Division
International Headquarters
Theilerstrasse 1a
CH-6300 Zug
Tel. +41 58 724 2424
www.siemens.com/buildingtechnologies

© Siemens Switzerland Ltd, 2018
Technical specifications and availability subject to change without notice.