

Instalační návod

Radiátorová termostatická hlavice RA 2000, univerzální model

Instalace, nastavení teploty, omezení a zablokování, pojistka proti odcizení

Instalace

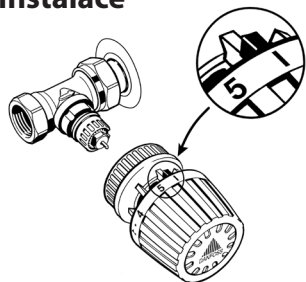

Sundejte kryt ventilu. Zkontrolujte, zda je termostatická hlavice nastavena na hodnotu 5.

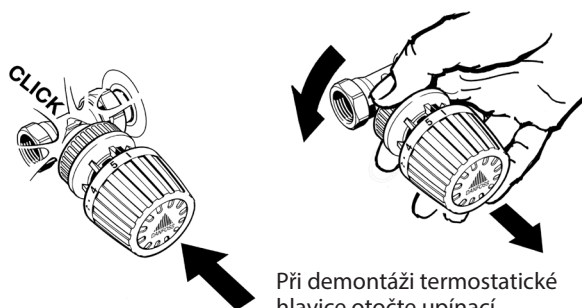

Zatlačte hlavici přiměřenou silou na ventil, až uslyšíte „cvaknutí“.

Při demontáži termostatické hlavice otočte upínací objímku proti směru chodu hodinových ručiček. Tím se rovněž uvolní upínací mechanismus a uslyšíte „cvaknutí“.

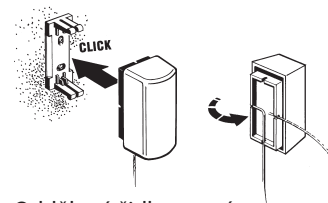

Oddělené čidlo nesmí být umístěno v průvanu nebo zakryto. Neinstalujte nad zdrojem tepla. Připevněte držák čidla na požadované místo. Vytáhněte potřebnou délku kapilárové trubice a upevněte ji k čidlu dle obrázku. Zatlačte čidlo do základny.

Montáž termostatické hlavice s vestavěným čidlem

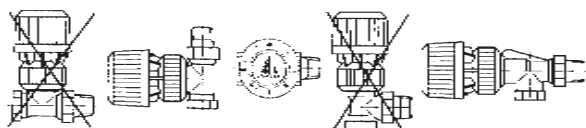

Montáž termostatické hlavice s odděleným čidlem

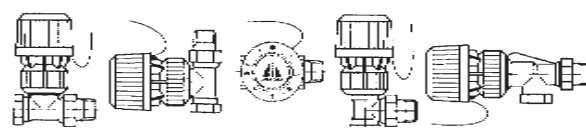

Nastavení teploty

45	49	57	63	68	73	79	82 °F	
79,5	14	17	20	23	26	28	°C	
I*	1	2	•••	3	•••	4	5	I

* = Nastavení ochrany proti mrazu

Požadovaná teplota místnosti se nastavuje otáčením seřizovací rukovjeti hlavice. Čísla na regulačním kolečku odpovídají přibližným teplotám na teplotní stupnici.

Uvedené teploty jsou pouze orientační. Skutečná teplota v místnosti bude záviset na konstrukčních faktorech ovlivňujících hlavice, umístění a podobně.

Omezení a zablokování rozsahu nastavení

Horní mez nastavení (max. hodnota)

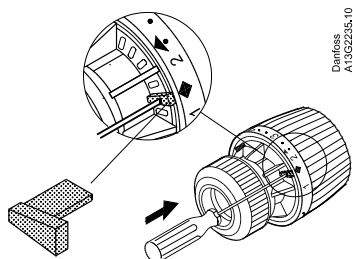

Danfoss
A13G2235,10

Příklad: Požadovaná max. hodnota = 4
– Nastavte hlavici na hodnotu 4.
– Vyjměte pomocí šroubováku zarážku ze spodní části hlavice a umístěte ji pod znak kosočtverce na regulačním kolečku (mezi pozice 1 a 2).

Dolní mez nastavení (min. hodnota)

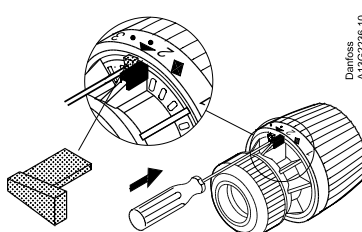

Danfoss
A13G2236,10

Příklad: Požadovaná min. hodnota = 2
– Nastavte hlavici na hodnotu 2.
– Vyjměte pomocí šroubováku zarážku ze spodní části hlavice a umístěte ji pod znak trojúhelníku na regulačním kolečku (mezi pozice 2 a 3).

Zablokování nastavení

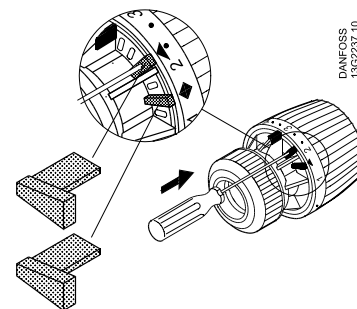

DANFOSS
13G2237,10

Příklad: Požadovaná zablokovaná hodnota = 3
– Nastavte hlavici na hodnotu 3.
– Vyjměte z hlavice obě zarážky.
– Umístěte jednu zarážku pod znak kosočtverce a druhou pod znak trojúhelníku.

Pojistka proti odcizení

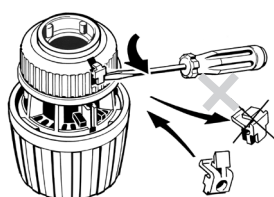

Sundejte kryt a nainstalujte pojistku proti odcizení, kód 013G5245, aniž byste ji úplně zamáčkli.

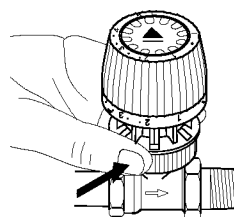

DANFOSS
A13G1225,10

Po namontování hlavice zamáčkněte pojistku proti odcizení dovnitř. Hlavici nyní nelze demontovat.

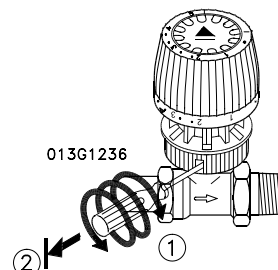

DANFOSS
A13G2236,10

Chcete-li pojistku proti odcizení odstranit, použijte šroubovák 013G1236 a zašroubujte ho do otvoru (1). Potom táhněte až nadoraz (2).

Radiátorová termostatická hlavice RA 2000, model pro veřejné budovy se zesílenou objímkou
Instalace, nastavení teploty, omezení a zablokování, pojistka proti odcizení

Instalace

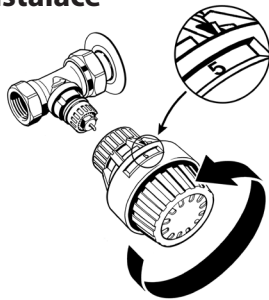

Sundejte kryt ventilu.
 Zkontrolujte, zda je termostatická hlavice nastavena na hodnotu 5.

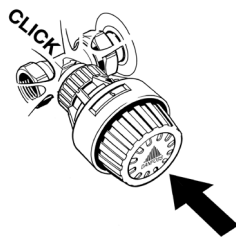

Zatlačte hlavici přiměřenou silou na ventil, až uslyšíte „cvaknutí“.

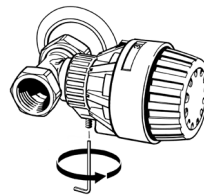

Objímkou je možné otočit do jedné ze čtyř pozic, aby byl umožněn snadnější přístup k imbusovému šroubu. V případě potřeby povolte šroub.



Oddělené čidlo nesmí být umístěno v průvanu nebo zakryto. Neinstalujte nad zdrojem tepla. Připevňte držák čidla na požadované místo. Vytáhněte potřebnou délku kapilárové trubice a upevněte ji k čidlu dle obrázku. Zatlačte čidlo do základny.

Montáž termostatické hlavice s vestavěným čidlem

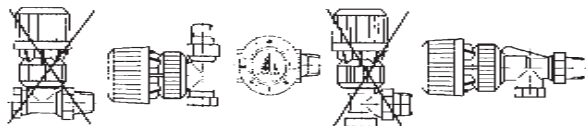

Montáž termostatické hlavice s odděleným čidlem

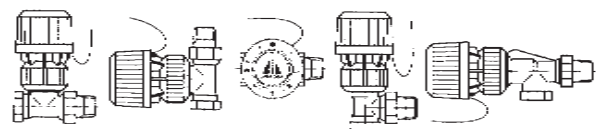

Nastavení teploty

45	49	57	63	68	73	79	82 °F
79,5	14	17	20	23	26	28 °C	
I*	1	2	••	3	••	4	5
* = Nastavení ochrany proti mrazu							

Požadovaná teplota místnosti se nastavuje otáčením seřizovací rukojeti hlavice. Čísla na regulačním kolečku odpovídají přibližným teplotám na teplotní stupnici.

Uvedené teploty jsou pouze orientační. Skutečná teplota v místnosti bude záviset na konstrukčních faktorech ovlivňujících hlavice, umístění a podobně.

Omezení a zablokování rozsahu nastavení

Horní mez nastavení (max. hodnota)

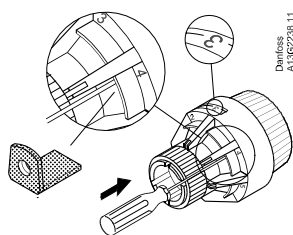

Příklad: Požadovaná max. hodnota = 4
 – Nastavte hlavici na hodnotu pod číslicí 4.
 – Vyjměte pomocí závitového šroubováku omezovací kolíček ze spodní části hlavice a umístěte ho na pozici 4 na zadní straně černého krytu termostatu.

Dolní mez nastavení (min. hodnota)

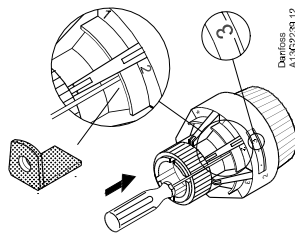

Příklad: Požadovaná min. hodnota = 2
 – Nastavte hlavici na hodnotu nad číslicí 2.
 – Vyjměte pomocí závitového šroubováku omezovací kolíček ze spodní části hlavice a umístěte ho na pozici 2 na zadní straně černého krytu termostatu.

Zablokování nastavení

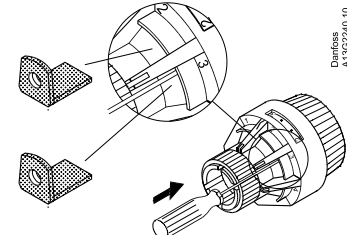

Příklad: Požadovaná zablokovaná hodnota = 3
 – Nastavte hlavici na hodnotu pod číslicí 3.
 – Umístěte jeden kolíček proti značce 3 na zadní straně.
 – Otočte hlavici na hodnotu 3.
 – Umístěte druhý kolíček proti značce 2 na zadní straně.

Pojistka proti odcizení

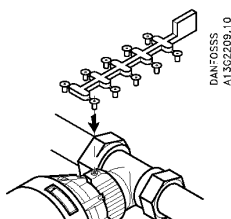

Zatlačte pojistku proti odcizení do šestihříbného otvoru imbusového šroubu.

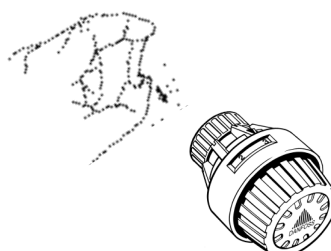

Okénko nastavení je možné zakrýt pomocí krytů stupnice, které jsou k dispozici jako příslušenství.

Příslušenství

Pojistky proti odcizení (20 ks)	013G1232
Omezovací kolíčky (10 ks)	013G1246
Omezovací kolíčky hlavice pro veřejné budovy	013G1237
Sada šroubováků Danfoss	013G1236
Závitový šroubovák	013G1231
Kryty stupnice (20 ks)	013G1672